



  
Husqvarna®



**EAC**

**HUSQVARNA AUTOMOWER®  
420/430X/450X  
РУКОВОДСТВО ПО ЭКСПЛУАТАЦИИ**







<b>1 Введение и техника безопасности</b>	<b>3</b>	<b>9 Поиск и устранение неисправностей</b>	<b>80</b>
1.1 Введение	3	9.1 Сообщения об ошибках	80
1.2 Условные обозначения на изделии	4	9.2 Информационные сообщения	83
1.3 Условные обозначения в руководстве по эксплуатации	6	9.3 Индикаторная лампа зарядной станции	84
1.4 Инструкции по технике безопасности	6	9.4 Признак	85
		9.5 Обнаружение разрыва контурного провода	87
<b>2 Описание</b>	<b>10</b>	<b>10 Технические данные</b>	<b>91</b>
2.1 Список компонентов	11	<b>11 Условия гарантии</b>	<b>92</b>
2.2 Содержание комплекта	12	<b>12 Информация по охране окружающей среды</b>	<b>93</b>
2.3 Функция	12	12.1 Извлечение аккумуляторной батареи для переработки	93
<b>3 Установка</b>	<b>16</b>	<b>13 Декларация о соответствии ЕС</b>	<b>95</b>
3.1 Подготовка	16		
3.2 Установка зарядной станции	17		
3.3 Зарядка аккумуляторной батареи	20		
3.4 Прокладка ограничительного провода	21		
3.5 Подсоединение ограничительного провода	27		
3.6 Прокладка направляющего провода	28		
3.7 Проверка установки	31		
3.8 Первый запуск и калибровка	32		
3.9 Проверка стыковки с зарядной станцией	32		
<b>4 Эксплуатация</b>	<b>33</b>		
4.1 Зарядка аккумуляторной батареи	33		
4.2 Использование таймера	34		
4.3 Запуск	35		
4.4 Остановка	35		
4.5 Выключение	35		
4.6 Регулировка высоты стрижки	36		
<b>5 Панель управления</b>	<b>37</b>		
5.1 Рабочий режим Start	38		
5.2 Рабочий режим Parking	39		
5.3 Главный выключатель	40		
5.4 Кнопка PARK зарядной станции	40		
<b>6 Функции меню</b>	<b>41</b>		
6.1 Главное меню	41		
6.2 Структура меню	42		
6.3 Таймер	43		
6.4 Высота стрижки	46		
6.5 Безопасность	47		
6.6 Сообщения	49		
6.7 Таймер погоды	50		
6.8 Установка	51		
6.9 Настройки	61		
6.10 Принадлежности	65		
<b>7 Примеры садовых участков</b>	<b>69</b>		
<b>8 Техническое обслуживание</b>	<b>74</b>		
8.1 Хранение в зимний период	75		
8.2 Техническое обслуживание в зимний период	76		
8.3 После зимнего хранения	76		
8.4 Очистка	76		
8.5 Транспортировка и перемещение	77		
8.6 Во время грозы	78		
8.7 Ножи	78		
8.8 Аккумуляторная батарея	79		

**ИЗГОТОВИТЕЛЬ:**

Фирма «Husqvarna AB»;

Адрес: Швеция, Drotinggatan 2, 56182 Huskvarna;

Телефон: 4636146500, Факс: 4636146080

**ИМПОРТЕР: ООО «Хускварна»**

АДРЕС: 141400, Россия, Московская обл., г. Химки,

ул. Ленинградская, вл. 39, «ХимкиБизнесПарк»,  
зд. II, этаж 4.

Тел./факс: 8-800-200-1689

Веб-сайт: [www.хускварна.рф](http://www.хускварна.рф) / [www.husqvarna.com](http://www.husqvarna.com)

**EAC**



# ПАМЯТКА

Серийный  
номер: \_\_\_\_\_

ПИН-код: \_\_\_\_\_

Дилер: \_\_\_\_\_

Телефон  
дилера: \_\_\_\_\_

В случае кражи газонокосилки-робота необходимо уведомить об этом представительство Husqvarna Group AB. Свяжитесь с местным дилером и сообщите серийный номер изделия, чтобы зарегистрировать его как украденное в международной базе данных. Это важная мера по предотвращению краж газонокосилок, которая позволяет уменьшить выгоду от приобретения и продажи краденых изделий.

Серийный номер изделия состоит из девяти цифр и указан на паспортной табличке изделия (расположенной на внутренней стороне крышки дисплея) и на упаковке изделия.

[www.automower.ru](http://www.automower.ru)

## 1 Введение и техника безопасности

### 1.1 Введение

Поздравляем вас с выбором изделия самого высокого качества! Для достижения оптимальных результатов от использования газонокосилки-робота Husqvarna следует внимательно ознакомиться с принципом ее работы. Данное руководство по эксплуатации содержит важную информацию о газонокосилке-роботе, а также инструкции по установке и эксплуатации.

В дополнение к настоящему Руководству по эксплуатации на сайте Automower® имеется дополнительная информация: [www.automower.ru](http://www.automower.ru). Здесь вы найдете рекомендации по работе с устройством и руководство по его эксплуатации.

Помните: пользователь несет ответственность за аварии или опасные ситуации, угрожающие другим людям или их имуществу.

Компания Husqvarna постоянно работает над дальнейшим усовершенствованием своей продукции и поэтому оставляет за собой право на внесение изменений в конструкцию, внешний вид и функциональные параметры изделий без предварительного уведомления.

Для удобства в руководстве по эксплуатации используется следующая система обозначений:

- Текст, написанный *курсивом* — это текст, который отображается на дисплее газонокосилки-робота или является ссылкой на другой раздел руководства по эксплуатации.
- Слова, написанные **жирным** шрифтом, относятся к одной из кнопок на панели газонокосилки-робота.
- Слова, написанные **ЗАГЛАВНЫМИ БУКВАМИ** и *курсивом*, относятся к положению главного выключателя и различным рабочим режимам газонокосилки-робота.

#### ВАЖНАЯ ИНФОРМАЦИЯ

Прежде чем приступить к работе с газонокосилкой-роботом, внимательно прочтите руководство по эксплуатации и уясните для себя все его положения. Храните руководство по эксплуатации в безопасном месте для последующего обращения к нему!

Данное оборудование не предназначено для использования лицами (включая детей) с ограниченными возможностями, а также лицами с недостаточным опытом и знаниями. Они могут использовать оборудование только под присмотром или руководством лиц, ответственных за безопасную эксплуатацию устройства. Ответственные лица должны следить, что дети не используют оборудование в качестве игрушки.

[www.automower.ru](http://www.automower.ru)



1001-003

# ВВЕДЕНИЕ И ТЕХНИКА БЕЗОПАСНОСТИ

## ПРИМЕЧАНИЯ

Дети старше восьми лет, а также лица с ограниченными возможностями или недостаточным опытом и знаниями могут использовать данное оборудование только под надзором или в случае предоставления им инструкций относительно безопасной эксплуатации оборудования и возможных рисков. Запрещается позволять детям играть с оборудованием. Очистка и техническое обслуживание не должны проводиться детьми без надзора.



### ПРЕДУПРЕЖДЕНИЕ

Газонокосилка-робот может представлять опасность при неправильном использовании.



### ПРЕДУПРЕЖДЕНИЕ

Не используйте газонокосилку-робот в непосредственной близости от людей (особенно детей) или животных.

## 1.2 Условные обозначения на изделии

Эти условные обозначения размещены на газонокосилке-роботе. Внимательно изучите их.

- Прежде чем приступить к работе с газонокосилкой-роботом, внимательно прочтите руководство по эксплуатации и уясните для себя все его положения. Предупреждения и инструкции техники безопасности в руководстве по эксплуатации должны соблюдаться во всех случаях для гарантии безопасного и эффективного использования газонокосилки-робота.
- Газонокосилка-робот может начать работу только после перевода главного выключателя в положение 1 и ввода правильного ПИН-кода. Переведите главный выключатель в положение 0 перед выполнением любых проверок и/или обслуживания.
- Во время работы газонокосилки следует находиться на безопасном расстоянии от нее. Не приближайте руки или ноги к вращающимся ножам. Запрещается держать руки или ноги вблизи корпуса или засовывать их под корпус работающей газонокосилки.



3018-173



3018-174



3018-066

# ВВЕДЕНИЕ И ТЕХНИКА БЕЗОПАСНОСТИ

- Не наступайте на корпус газонокосилки-робота.



- Данное изделие отвечает требованиям соответствующих директив ЕС.



3012-665

6001-024

- Уровень шума. Уровень излучений данного изделия указан в разделе 10 "Технические данные" и на паспортной табличке.

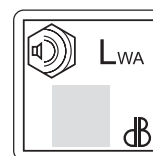

3012-1059

- По окончании срока эксплуатации данное изделие запрещается утилизировать вместе с бытовыми отходами. Утилизацию изделия следует проводить в соответствии с местным законодательством.



3012-689

- Запрещается использовать мойку высокого давления или проточную воду для очистки газонокосилки-робота.

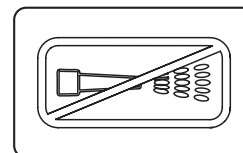

3018-062

- На шасси находятся компоненты, чувствительные к воздействию электростатического разряда (ESD). Шасси также является важной частью конструкции газонокосилки-робота, и если изделие планируется использовать вне помещений, повторную установку должны выполнять специалисты. По этой причине вскрытие шасси могут выполнять только работники официального сервисного центра. Повреждение уплотнения может привести к аннулированию гарантии на все устройство или его части.



3012-1097

- Запрещается укорачивать, удлинять или наращивать кабель низкого напряжения

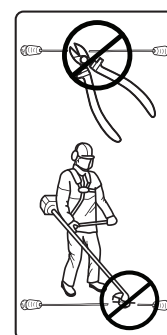

3012-1097

- Запрещается пользоваться триммером вблизи кабеля низкого напряжения. Соблюдайте осторожность при обработке кромки газона в месте расположения кабелей.



# ВВЕДЕНИЕ И ТЕХНИКА БЕЗОПАСНОСТИ

## 1.3 Условные обозначения в руководстве по эксплуатации

Эти условные обозначения используются в руководстве по эксплуатации. Внимательно изучите их.

- Переведите главный выключатель в положение 0 перед выполнением любых проверок и/или обслуживания.

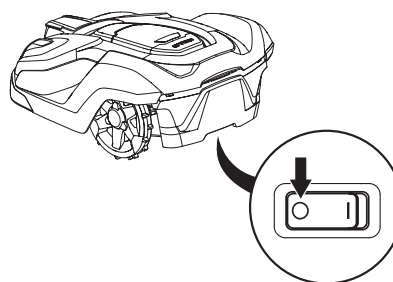

3012-1060

- Всегда надевайте защитные перчатки при работе с шасси газонокосилки-робота.



3012-272

- Запрещается использовать мойку высокого давления или проточную воду для очистки газонокосилки-робота.

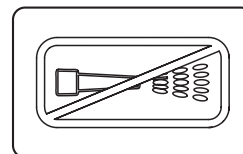

3018-062

- Предупреждение в рамке указывает на опасность получения травмы, особенно в случае несоблюдения инструкций.

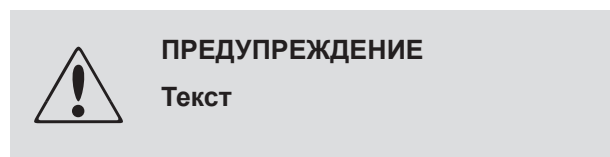

- Примечание в рамке указывает на опасность материального ущерба, особенно в случае несоблюдения инструкций. Эта рамка также указывает на вероятность ошибки пользователя.



## 1.4 Инструкции по технике безопасности

### Эксплуатация

- Данная газонокосилка-робот предназначена для стрижки травы на открытых и ровных участках земли. На изделие разрешается устанавливать только то оборудование, которое рекомендовано производителем. Другие варианты эксплуатации являются недопустимыми. Необходимо неукоснительно соблюдать указания производителя по эксплуатации, техобслуживанию и ремонту изделия.
- Если в непосредственной близости от газонокосилки-робота находятся люди (особенно дети) или животные, используйте функцию **PARK** или переведите главный выключатель в выключенное положение. Если в непосредственной близости от зоны стрижки находятся люди или животные, рекомендуется запрограммировать газонокосилку для работы в то время, когда рабочая зона свободна, например, ночью. См. раздел 6.3 *Таймер стр.* 43.

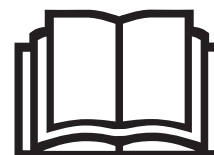

1001-003







## ВВЕДЕНИЕ И ТЕХНИКА БЕЗОПАСНОСТИ

- Эксплуатацию, обслуживание и ремонт газонокосилки-робота разрешается выполнять только лицам, хорошо знающим технические особенности ее конструкции и правила техники безопасности. Прежде чем приступить к работе с газонокосилкой-роботом, внимательно прочтите руководство по эксплуатации и уясните для себя все его положения.
- Запрещается вносить изменения в заводскую конструкцию газонокосилки-робота. Все изменения вносятся на свой страх и риск.
- Убедитесь в отсутствии на газоне камней, веток, инвентаря, игрушек и других предметов, которые могут повредить ножи. Наличие посторонних предметов на газоне также может привести к застреванию газонокосилки, после чего для удаления предмета и возобновления работы, вероятно, потребуется помощь.
- Запустите газонокосилку-робот в соответствии с инструкциями. Переведите главный выключатель в положение 1; убедитесь, что ваши руки и ноги находятся на безопасном расстоянии от вращающихся ножей. Запрещается держать руки или ноги под газонокосилкой-роботом.
- Ни в коем случае не поднимайте и не переносите газонокосилку-робот, когда главный выключатель находится в положении 1.
- Не допускайте к эксплуатации газонокосилки-робота лиц, которые не знакомы с особенностями ее работы.
- Не допускайте столкновения газонокосилки-робота с людьми или животными. Газонокосилка-робот должна быть немедленно остановлена, если на ее пути появляется человек или животное. См. раздел 4.4 Остановка стр. 35.
- Запрещается размещать любые предметы на корпусе газонокосилки-робота или ее зарядной станции.
- Запрещается эксплуатировать газонокосилку-робот с поврежденным режущим диском или корпусом. Кроме того, запрещена эксплуатация изделия с поврежденными ножами, винтами, гайками или проводами.
- Эксплуатация газонокосилки-робота с неисправным главным выключателем запрещена.
- Если газонокосилка не используется, ее необходимо отключить с помощью главного выключателя. Газонокосилка-робот может начать работу только после перевода главного выключателя в положение 1 и ввода правильного ПИН-кода.
- Запрещено одновременное использование газонокосилки-робота и дождевателя. Во избежание одновременной работы газонокосилки и дождевателя используйте функцию таймера (см. 6.3 Таймер стр. 43).
- Компания Husqvarna не гарантирует нормальную совместную работу газонокосилки-робота с другими беспроводными устройствами, такими как пульты дистанционного управления, радиопередатчики, слуховые устройства, подземное электрическое ограждение для животных и т.д.
- Звук встроенной сигнализации очень громкий. Соблюдайте осторожность, особенно при использовании газонокосилки-робота в закрытом помещении.

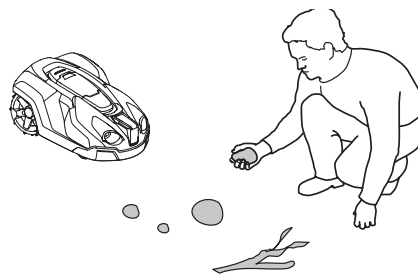

3012-1057



3012-663



# ВВЕДЕНИЕ И ТЕХНИКА БЕЗОПАСНОСТИ

## Транспортировка

Транспортировка газонокосилки-робота на длинные расстояния должна осуществляться в заводской упаковке.

Для безопасного перемещения за пределы рабочей зоны или внутри нее:

1. Нажмите кнопку **STOP**, чтобы остановить газонокосилку-робот. Если установлен средний или высокий уровень безопасности (см. 6.5 *Безопасность* на стр. 47), необходимо ввести ПИН-код. ПИН-код состоит из четырех цифр и выбирается при первом запуске газонокосилки-робота, см. 3.8 *Первый запуск и калибровка* на стр. 32.

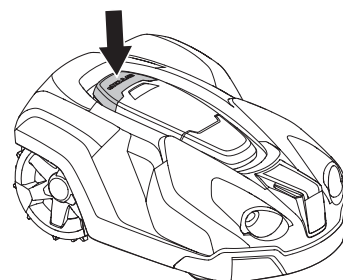

3012-1044

2. Переведите главный выключатель в положение 0.

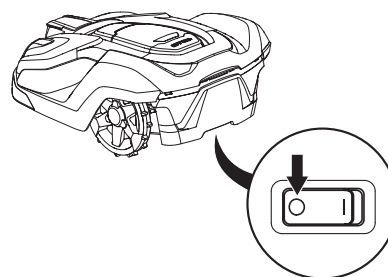

3012-1060

3. Переносите газонокосилку-робот за ручьятку, расположенную в задней части изделия. При переносе газонокосилки-робота режущий диск не должен быть обращен к телу.



3012-1203

### ВАЖНАЯ ИНФОРМАЦИЯ

Запрещается поднимать газонокосилку-робот, если она подключена к зарядной станции. Это может привести к повреждению зарядной станции и/или газонокосилки-робота. Нажмите кнопку **STOP** и сначала отсоедините газонокосилку от зарядной станции, прежде чем поднимать ее.

# ВВЕДЕНИЕ И ТЕХНИКА БЕЗОПАСНОСТИ

## Техническое обслуживание



### ПРЕДУПРЕЖДЕНИЕ

Если необходимо перевернуть газонокосилку колесами вверх, главный выключатель должен находиться в положении 0.

Главный выключатель должен находиться в положении 0 при выполнении любых работ на шасси газонокосилки, например, при очистке или замене ножей.

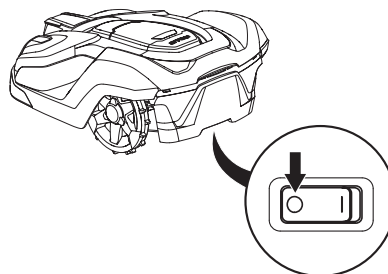

3012-1060

### ВАЖНАЯ ИНФОРМАЦИЯ

Запрещается использовать мойку высокого давления или проточную воду для очистки газонокосилки-робота. Категорически запрещается использовать для очистки растворители.

Осматривайте газонокосилку-робот один раз в неделю и заменяйте все поврежденные или изношенные детали. Следующие операции необходимо выполнять при еженедельной проверке:

- Очистите зарядную станцию от травы, листьев, веток и других посторонних предметов, которые могут препятствовать стыковке газонокосилки со станцией.
- Установите главный выключатель в положение 0 и наденьте защитные перчатки. Переверните газонокосилку-робот колесами вверх. Выполните следующие проверки:
  1. Очистите ведущие колеса. Трава, застрявшая в ведущих колесах, может влиять на работу газонокосилки на склонах.
  2. Очистите передние колеса. Трава, застрявшая в передних колесах и оси передних колес, может влиять на работу изделия.
  3. Очистите корпус, шасси и режущий механизм. Трава, листья и другие посторонние предметы, свисающие с газонокосилки, снижают эффективность работы изделия.
  4. Убедитесь, что ножи газонокосилки не имеют повреждений. Кроме того, проверьте свободу вращения ножей. Даже в случае отсутствия повреждений ножи необходимо регулярно заменять для гарантии эффективной стрижки газона и низкого потребления энергии. При необходимости замените все ножи и винты одновременно, чтобы обеспечить сбалансированную работу вращающихся частей, см. 8.7 Ножи на стр. 78.

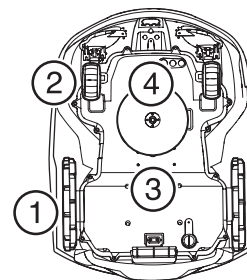

3012-1257

# ОПИСАНИЕ

## 2 Описание

В данном разделе приведена информация, которую необходимо учитывать при планировании установки.

При установке газонокосилки-робота Husqvarna используется четыре главных компонента:

- Газонокосилка-робот, которая работает с использованием случайной схемы стрижки. Газонокосилка-робот приводится в действие аккумуляторной батареей, не требующей технического обслуживания.
- Зарядная станция, к которой газонокосилка-робот возвращается при низком остаточном уровне заряда аккумулятора. Зарядная станция имеет три функции:
  - Отправка сигналов управления по ограничительному проводу.
  - Отправка сигналов управления по направляющим проводам.
  - Зарядка аккумуляторной батареи газонокосилки-робота.
- Источник питания, подключенный между зарядной станцией и штепсельной розеткой 100-230 В. Для подключения источника питания к штепсельной розетке и зарядной станции используется кабель низкого напряжения длиной 10 м. Запрещается укорачивать или удлинять кабель низкого напряжения.

Более длинный кабель низкого напряжения доступен в качестве дополнительной принадлежности. Для получения более подробной информации свяжитесь с местным дилером.

- Рабочий провод, уложенный в виде петли вокруг рабочей зоны газонокосилки-робота. Контурный провод укладывается по краям газона и вокруг предметов и растений, которые газонокосилка-робот должна обходить. Контурный провод также используется в качестве направляющего провода.

Максимально допустимая длина ограничительного контура составляет 800 м.

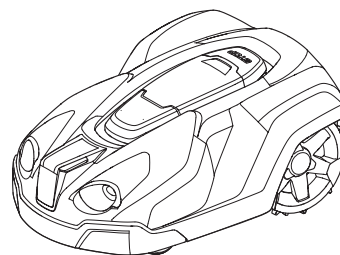

3012-1040

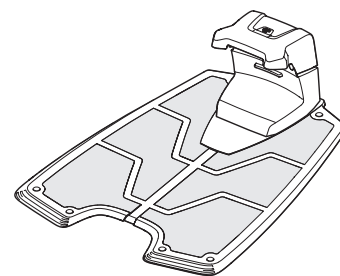

3012-1041

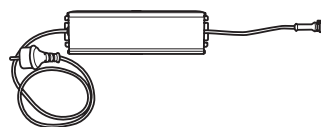

3012-1352

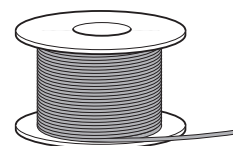

3012-221

### ВАЖНАЯ ИНФОРМАЦИЯ

Рабочие провода, колышки, разъемы и соединители доступны в отдельном комплекте для установки.

Используйте только оригинальные запасные части

# ОПИСАНИЕ

## 2.1 Список компонентов

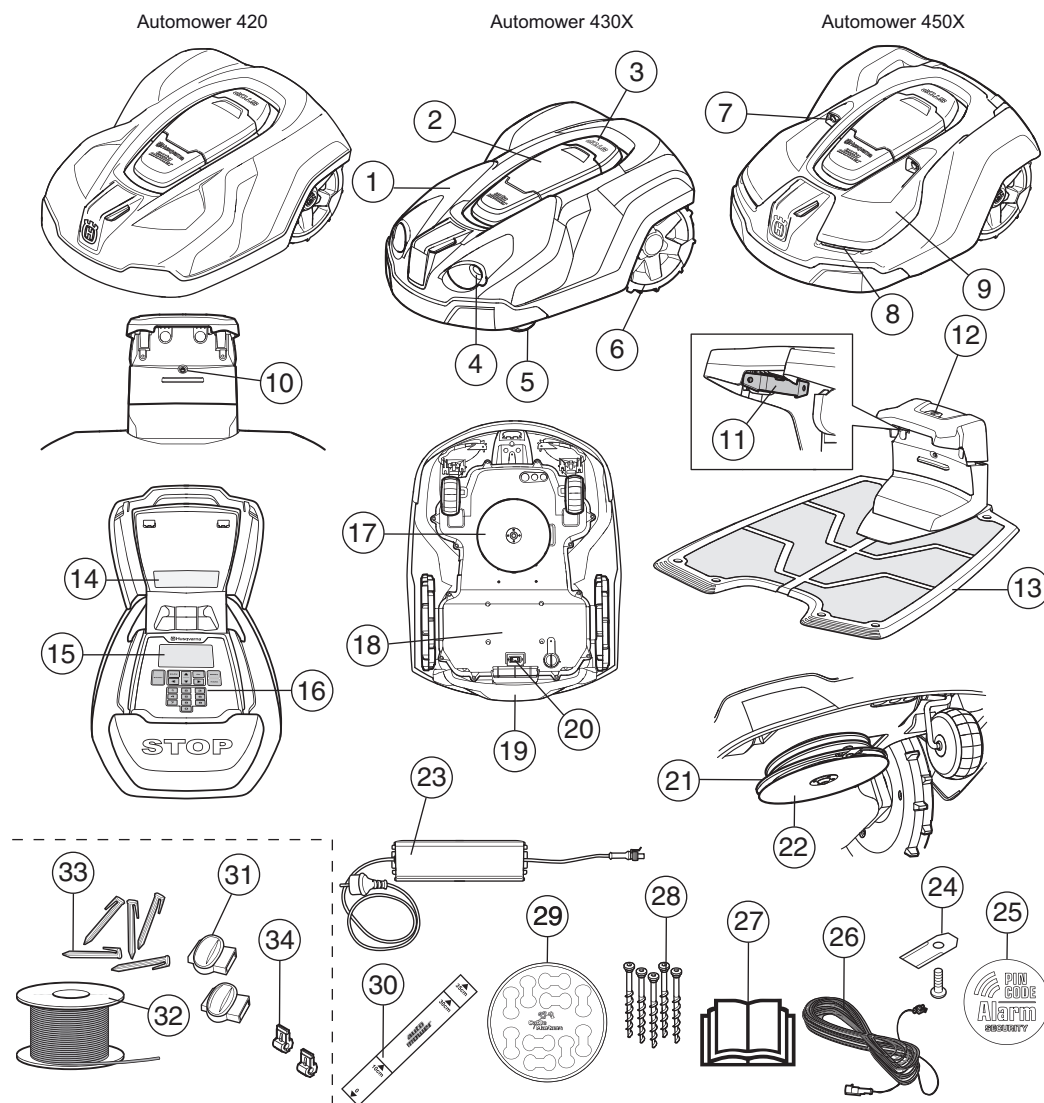

Цифрами на рисунке обозначены следующие компоненты:

3012-566

- |   |  |
|---|--|
| 1. Корпус   | 18. Блок с электрокомпонентами, батареей и двигателями                           |
| 2. Крышка дисплея и кнопочной панели.   | 19. Рукоятка   |
| 3. Кнопка STOP/блокировки для открывания крышки   | 20. Главный выключатель  |
| 4. Крепление для дополнительных принадлежностей (например, фар) (только для газонокосилки Automower 430X)     | 21. Режущий диск   |
| 5. Передние колеса  | 22. Защитная пластина  |
| 6. Задние колеса  | 23. Источник питания   |
| 7. Ультразвуковые датчики   | 24. Дополнительные ножи  |
| 8. Фары   | 25. Наклейка с предупреждением   |
| 9. Съемный корпус   | 26. Кабель низкого напряжения  |
| 10. Светодиодный индикатор для проверки состояния зарядной станции, ограничительного и направляющего проводов | 27. Руководство по эксплуатации и краткое руководство                            |
| 11. Контактная шина   | 28. Винты крепления зарядной станции   |
| 12. Кнопка парковки (недоступно для модели Automower® 420)  | 29. Маркировка кабеля  |
| 13. Зарядная станция  | 30. Линейка для прокладки ограничительного провода (линейка снимается с корпуса) |
| 14. Паспортная табличка   | 31. Соединители для рабочего провода*  |
| 15. Дисплей   | 32. Контурный провод для ограничения зоны работы и направляющий провод*          |
| 16. Кнопочная панель  | 33. Колышки*   |
| 17. Режущий механизм  | 34. Разъемы для рабочего провода*  |

\* Входит в комплект для установки, не входит в комплект поставки газонокосилки-робота

# ОПИСАНИЕ

## 2.2 Содержание комплекта

В комплект вашей газонокосилки Automower® входят следующие компоненты.

Газонокосилки-роботы	√
Зарядная станция	√
Источник питания	√
Кабель низкого напряжения	√
Винты зарядной станции	6 шт.
Шестигранный ключ	√
Руководство по эксплуатации и краткое руководство	√
Дополнительные ножи	9 шт.
Наклейка с предупреждением	√
Маркировка кабеля	√
Измерительная линейка	√

## 2.3 Функция

### Производительность

Рекомендованная площадь обрабатываемого газона для газонокосилки-робота составляет не более:

	<b>420</b>	<b>430X</b>	<b>450X</b>
<b>Площадь газона, м<sup>2</sup></b>	2200	3200	5000

Площадь, которую может обработать газонокосилка-робот, зависит в первую очередь от состояния ножей и сорта, размера и влажности травы. Форма участка также имеет значение. Если участок состоит в основном из открытых лужаек, то часовая производительность газонокосилки-робота может быть выше, чем при обработке участка, состоящего из нескольких небольших лужаек, разделенных деревьями, клумбами и дорожками.

Время кошения газонокосилки-робота зависит от срока эксплуатации аккумуляторной батареи и толщины скашиваемой травы. Помимо прочих факторов, время зарядки может меняться в зависимости от температуры окружающей среды.

	<b>420</b>	<b>430X</b>	<b>450X</b>
<b>Время кошения в минутах</b>	90-110	120-150	230-270
<b>Время зарядки в минутах</b>	50-70	60-80	70-90

## ОПИСАНИЕ

### Технология стрижки

В основу работы режущего механизма Husqvarna положен принцип энергоэффективности. Газонокосилка-робот действительно срезает траву, в отличие от многих традиционных газонокосилок, которые лишь приминают ее.

Для получения оптимальных результатов рекомендуется применять газонокосилку-робот в основном при сухой погоде. Газонокосилки-роботы Husqvarna могут работать в условиях дождя, но в таком случае скошенная трава легко прилипает к газонокосилке, что повышает вероятность ее соскальзывания при работе на крутых склонах.

Если вы хотите добиться хорошего результата, ножи должны быть в рабочем состоянии. Для поддержания ножей в остром состоянии в течение длительного срока необходимо следить за состоянием газона и удалять с него ветки, мелкие камни и другие посторонние предметы.

Для наиболее эффективной стрижки газона следует регулярно производить замену ножей. Замена ножей — несложная процедура. См. раздел 8.7 *Ножи стр.* 78.

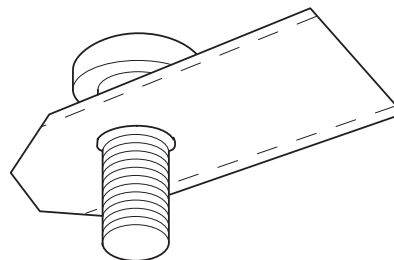

3020-002

### Метод работы

Газонокосилка-робот производит стрижку газона в автоматическом режиме. Она постоянно чередует режимы стрижки и зарядки.

Когда заряда аккумуляторной батареи становится недостаточно, газонокосилка начинает искать зарядную станцию. Газонокосилка-робот не выполняет стрижку во время поиска зарядной станции.

Газонокосилка-робот выполняет поиск зарядной станции различными способами, см. *Поиск зарядной станции на стр.* 14.

Когда аккумуляторная батарея полностью заряжена, газонокосилка-робот отъезжает от зарядной станции и начинает стрижку с того места газона, которое в последнее время не обрабатывалось. Место определяется с помощью GPS-приемника. Данная функция доступна для газонокосилок Automower® 430X и Automower® 450X.

Для газонокосилки Automower® 420 для ровной стрижки газона может потребоваться установить настройки выхода вручную, см. 6.8 *Установка на стр.* 51.

При контакте корпуса с препятствием газонокосилка дает задний ход и выбирает новое направление движения.

Датчики в передней и задней части устройства определяют приближение газонокосилки к ограничителю провода. Газонокосилка-робот пересекает провод и проходит расстояние до 32 см, прежде чем совершить разворот.

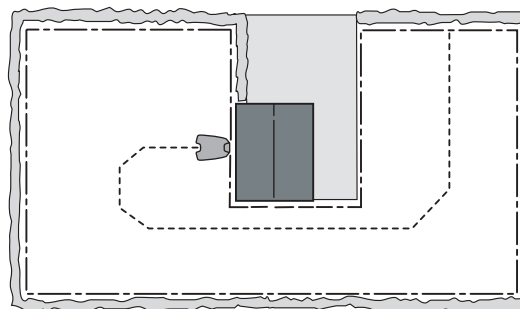

3023-003

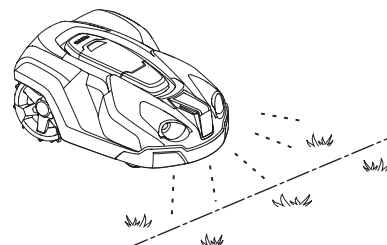

3012-1043

## ОПИСАНИЕ

Кнопка STOP в верхней части корпуса газонокосилки-робота используется для остановки устройства во время движения. При нажатии на кнопку **STOP** открывается крышка, под которой находится панель управления. Кнопка **STOP** остается нажатой, пока не будет закрыта крышка. Эта функция и кнопка запуска **START** блокируют запуск двигателя.

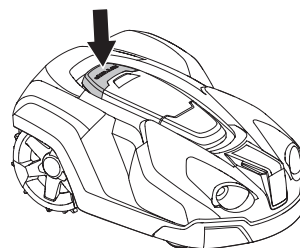

3012-1044

Панель управления, расположенная в верхней части корпуса газонокосилки-робота, служит для управления всеми ее настройками.

При первом переводе главного выключателя в положение 1 запускается последовательность запуска, которая включает в себя несколько важных основных настроек, см. 3.8 Первый запуск и калибровка на стр. 32.



3012-1094

### Схема движения

Схема движения газонокосилки-робота случайная и определяется самой газонокосилкой в зависимости от состояния газона. Газонокосилка не всегда движется по прямой линии, и схема движения никогда не повторяется. Такая система обеспечивает стрижку газона без полос от газонокосилки-робота.

Если газонокосилка-робот входит в зону, где высота травы превышает среднее значение, она может изменить схему движения. Она может начать двигаться по спирали, чтобы быстрее подстричь зону с более длинной травой. Такая схема называется "спиральное кошение".

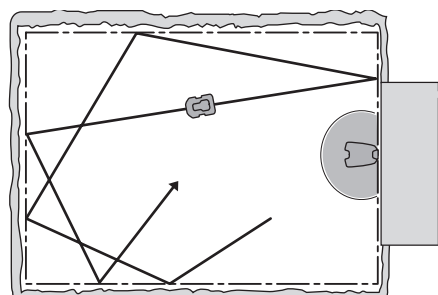

3023-034

### Поиск зарядной станции

На газонокосилке-роботе можно настроить три различных способа поиска зарядной станции. Газонокосилка-робот автоматически комбинирует эти три метода для максимально быстрого поиска зарядной станции, а также чтобы избежать формирования наезженных дорожек.

С помощью параметров ручной настройки можно создать комбинацию из этих трех методов, чтобы оптимизировать поиск зарядной станции с учетом формы обрабатываемого газона, см. Установка на стр. 16.

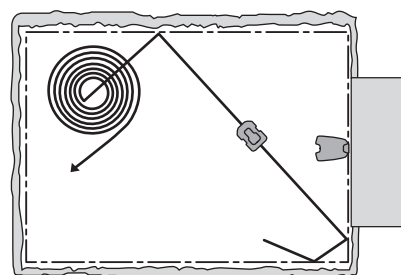

3023-041

### Способ поиска 1: Случайная траектория

Газонокосилка-робот движется по случайной траектории, пока не приблизится к зарядной станции.

Преимущество этого способа поиска заключается в отсутствии риска образования на газоне следов от газонокосилки-робота. Недостатком является относительно долгое время поиска.

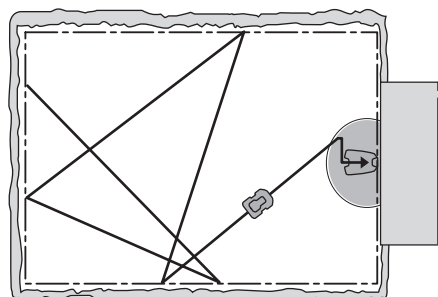

3023-035



## ОПИСАНИЕ

### Способ поиска 2: По направляющему проводу

Газонокосилка-робот движется по случайной траектории, пока не достигнет направляющего провода. Затем газонокосилка-робот следует по направляющему проводу до зарядной станции.

Направляющий провод — это дополнительный провод, протянутый от зарядной станции к удаленному участку рабочей зоны или проложенный через узкий проход и соединяющийся с ограничительным проводом, см. 3.6 Прокладка направляющего провода на стр. 28.

Газонокосилка Automower® 450X поддерживает до трех направляющих проводов, а Automower® 430X — до двух.

Модель Automower® 420 имеет только один направляющий провод.

Этот способ поиска позволяет газонокосилке-роботу находить зарядную станцию на участках с крупными или многочисленными "островками", ограниченными проводом, а также с узкими проходами или крутыми склонами.

Преимущество этого способа заключается в более коротком времени поиска.

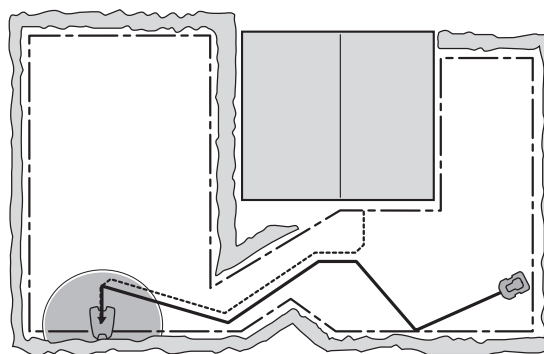

3012-558

### Способ поиска 3: По ограничительному проводу

Газонокосилка-робот движется по случайной траектории, пока не достигнет ограничительного контура. Затем она следует вдоль ограничительного контура до зарядной станции. Газонокосилка-робот случайным образом выбирает направление движения по часовой стрелке или против нее.

Этот способ поиска подходит для открытых газонов, широких проходов (шире 3 м), а также при наличии малого количества небольших "островков", ограниченных проводом, или при их полном отсутствии.

Преимущество этого способа заключается в отсутствии необходимости прокладывать направляющий провод.

Недостаток — вероятность формирования на газоне следов вдоль ограничительного контура. При наличии узких проходов или большого количества "островков", ограниченных проводом, также может увеличиться время поиска.

Обычно этот способ поиска используется, только когда газонокосилка-робот не может найти зарядную станцию 1-м или 2-м способом в течение определенного времени.

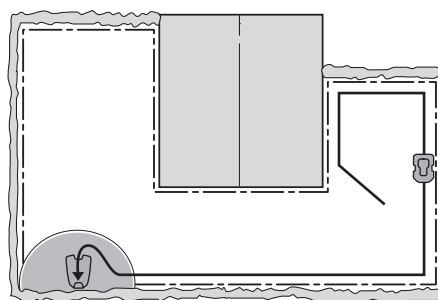

3012-486

## 3 Установка

В данном разделе описывается процедура установки газонокосилки-робота. Ознакомьтесь с предыдущим разделом 2. "Описание" перед началом установки.

Кроме того, полностью прочитайте данный раздел, прежде чем приступать к установке. Правильность выполнения этой процедуры непосредственно влияет на качество работы газонокосилки-робота. Поэтому необходимо тщательно подойти к процессу планирования.

Упростить планирование поможет составление схемы рабочей зоны со всеми препятствиями. С помощью такой схемы можно легко определить идеальное расположение зарядной станции, ограничительного и направляющего проводов. Нарисуйте на схеме места прокладки ограничительного и направляющего проводов.

Примеры участков см. 7 Примеры садовых участков на стр. 69.

Более подробная информация и рекомендации по установке приведены на сайте [www.automower.ru](http://www.automower.ru).

### Выполните установку в соответствии со следующим планом:

- 3.1 Подготовка
- 3.2 Установка зарядной станции
- 3.3 Зарядка аккумуляторной батареи
- 3.4 Прокладка ограничительного провода
- 3.5 Подсоединение ограничительного провода
- 3.6 Прокладка направляющего провода
- 3.7 Проверка установки
- 3.8 Первый запуск и калибровка
- 3.9 Проверка стыковки с зарядной станцией

Для того чтобы полностью запустить устройство, следует подключить зарядную станцию, ограничительный контур и направляющий провод.

### 3.1 Подготовка

1. Если высота травы в рабочей зоне превышает 10 см, ее следует скосить обычной газонокосилкой, а затем собрать.
2. Заполните ямы и низины, чтобы предотвратить образование луж. Работа изделия в луже воды может привести к его повреждению, см. 11 Условия гарантии на стр. 92.
3. Перед установкой внимательно прочтите все инструкции.

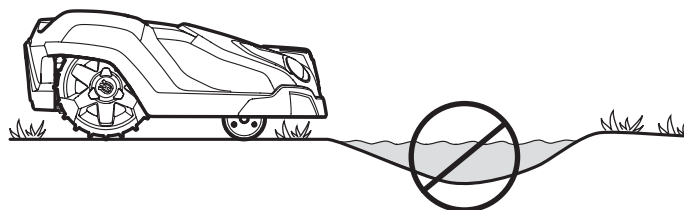

3012-1101

# УСТАНОВКА

4. Убедитесь в наличии всех компонентов, необходимых для установки. Цифры в скобках относятся к номеру на рисунке, см. 2.1 Список компонентов на стр. 11.
- Газонокосилки-роботы
  - Зарядная станция (13)
  - Рабочий провод для ограничения зоны работы и направляющий провод (32)
  - Источник питания (23)
  - Кабель низкого напряжения (26)
  - Колышки (33)
  - Разъемы для рабочего провода (34)
  - Винты для зарядной станции (28)
  - Измерительная линейка (30)
  - Соединители для рабочего провода (31)
  - Маркировка кабеля (29)

Во время установки также понадобятся следующие инструменты:

- Молоток / пластмассовая киянка (для забивания колышков в землю)
- Комбинированные плоскогубцы для резки ограничительного провода и сжимания разъемов.
- Универсальные плоскогубцы (для сжимания соединителей).
- Инструмент для обрезки края газона / штыковая лопата для закапывания ограничительного провода (при необходимости).

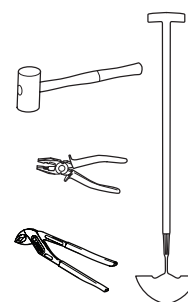

3018-057

## 3.2 Установка зарядной станции

### Выбор оптимального местоположения зарядной станции

Для определения оптимального местоположения зарядной станции следует принять во внимание следующие аспекты:

- Перед зарядной станцией следует обеспечить свободное пространство шириной не менее 3 м
- Близость к штепсельной розетке. Длина поставляемого кабеля низкого напряжения составляет 10 м.
- Ровная поверхность для размещения зарядной станции
- Защита от попадания брызг, например, во время полива
- Защита от прямых солнечных лучей
- Возможное требование разместить зарядную станцию вне поля зрения посторонних лиц

# УСТАНОВКА

Зарядную станцию необходимо разместить таким образом, чтобы перед ней было достаточное свободное пространство (не менее 3 м). Ее следует размещать ближе к центру рабочей зоны, чтобы газонокосилке-роботу было проще достигать всех участков рабочей зоны.

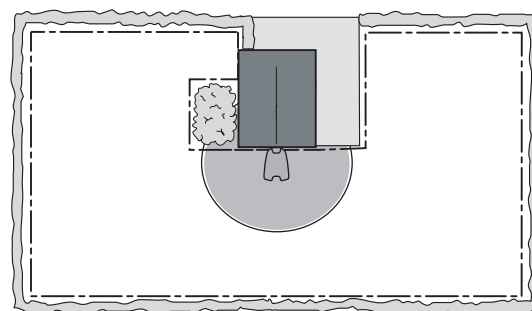

3023-038

Не размещайте зарядную станцию в труднодоступных местах рабочей зоны. Это затруднит газонокосилке поиск зарядной станции.

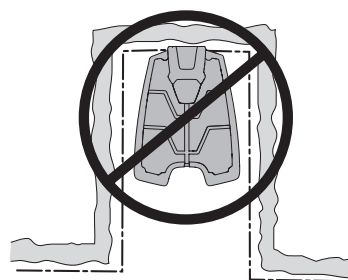

3012-555

Зарядная станция должна располагаться на относительно ровном участке газона. Передняя сторона зарядной станции может быть выше или ниже задней стороны не более чем на 5 см.

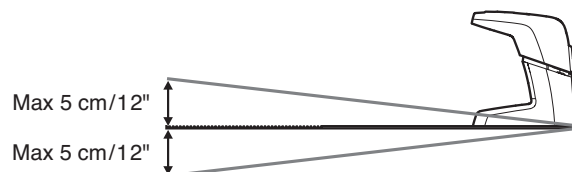

3012-1054

Не допускается установка зарядной станции с прогибом опорной плиты.

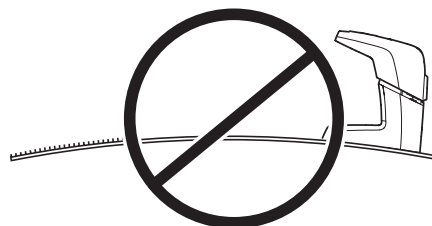

3012-1053

## Подключение источника питания

При планировании места для размещения источника питания примите во внимание следующее:

- Близость к зарядной станции
- Защита от дождя
- Защита от прямых солнечных лучей

Если источник питания подсоединен к внешней электрической розетке, расположенной вне помещения, то это должна быть розетка специального типа, использование которой вне помещений разрешено.

Кабель низкого напряжения для источника питания имеет длину 10 м; его запрещено укорачивать или удлинять. Более длинный кабель низкого напряжения доступен в качестве дополнительной принадлежности. Для получения более подробной информации свяжитесь с местным дилером.

Запрещается подключать источник питания напрямую к зарядной станции. Необходимо использовать кабель низкого напряжения.

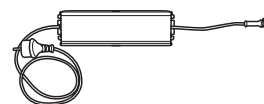

3012-1352

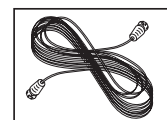

3018-069

# УСТАНОВКА

## ВАЖНАЯ ИНФОРМАЦИЯ

**Кабель низкого напряжения не разрешается укорачивать или удлинять ни при каких обстоятельствах.**

Прокладка кабеля низкого напряжения через рабочую зону допускается. Кабель низкого напряжения должен быть закреплен к земле или закопан, а высота стрижки отрегулирована таким образом, чтобы ножи на режущем диске ни при каких условиях не касались кабеля низкого напряжения.

Убедитесь, что кабель низкого напряжения уложен на землю и закреплен с помощью колышков. Кабель следует прижать к земле, чтобы он не попал под ножи до тех пор, пока его не опутают корни травы.

Хранение кабеля низкого напряжения в катушке или под основанием зарядной станции запрещено во избежание помех сигнала зарядной станции.

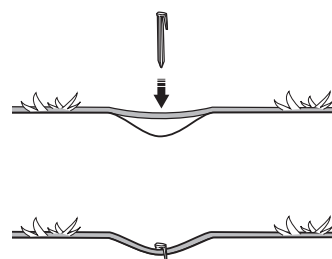

3018-085

## ВАЖНАЯ ИНФОРМАЦИЯ

**Разместите кабель низкого напряжения таким образом, чтобы ножи на режущем диске ни при каких условиях не касались его.**

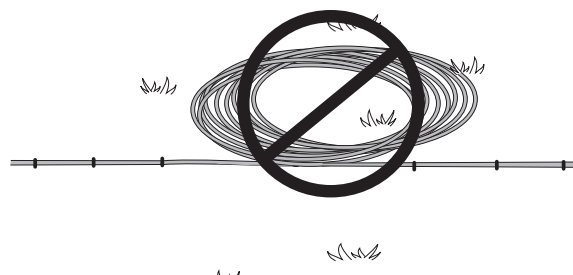

3018-085

Источник питания должен быть размещен в хорошо проветриваемом месте, закрытом от воздействия прямых солнечных лучей. Источник питания необходимо размещать под навесом.

Рекомендуется при подключении источника питания к штепсельной розетке включить в цепь питания автоматический выключатель для защиты от короткого замыкания на землю.

Источник питания следует устанавливать на вертикальную поверхность, например, на стену или ограждение. Закрепите источник питания винтами с помощью двух проушин. Саморезы не входят в комплект поставки. Выбирайте саморезы, подходящие для конкретного типа материала.

Запрещается выполнять установку источника питания, если есть вероятность контакта с водой (установку следует выполнять на высоте не менее 30 см от уровня грунта). Запрещается размещать источник питания на земле.

Запрещается подсоединять источник питания к электрической розетке в случае повреждения разъема или кабеля. Эксплуатация поврежденного или запутанного шнура увеличивает риск поражения электротоком.

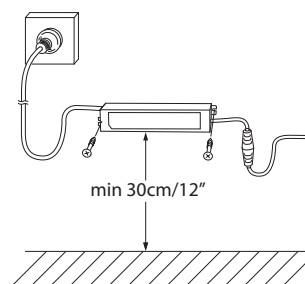

3018-094

## ВАЖНАЯ ИНФОРМАЦИЯ

**Извлеките штепсельную вилку источника питания из розетки для отключения электропитания зарядной станции перед проведением очистки или ремонта рабочего провода.**

# УСТАНОВКА

## Установка и подсоединение зарядной станции

1. Расположите зарядную станцию в подходящем месте.
2. Откройте защитную крышку зарядной станции и подключите к ней кабель низкого напряжения.
3. Подсоедините кабель электропитания источника питания к штепсельной розетке 100-240 В.

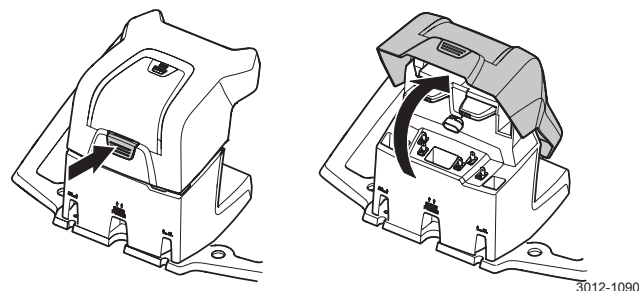

4. Закрепите зарядную станцию на земле при помощи винтов, входящих в комплект поставки. Убедитесь, что они надежно зафиксированы в конических фасках. Если зарядная станция устанавливается вплотную к стене, рекомендуется сначала подсоединить все кабели, а затем закрепить зарядную станцию на земле.

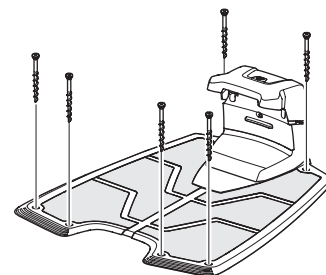
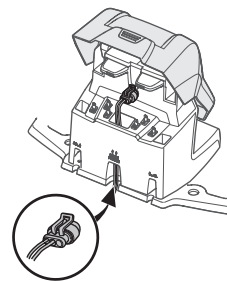

### ВАЖНАЯ ИНФОРМАЦИЯ

Запрещается проделывать новые отверстия в основании зарядной станции. Для закрепления основания на земле следует использовать только имеющиеся отверстия.

### ВАЖНАЯ ИНФОРМАЦИЯ

Нельзя наступать на основание зарядной станции.



## 3.3 Зарядка аккумуляторной батареи

После подключения зарядной станции можно зарядить газонокосилку-робот. Переведите главный выключатель в положение 1.

Поместите газонокосилку-робот в зарядную станцию, чтобы аккумуляторная батарея заряжалась, пока вы прокладываете ограничительный и направляющий провода.

Время полной зарядки полностью разряженной аккумуляторной батареи составляет от 80 до 100 минут.

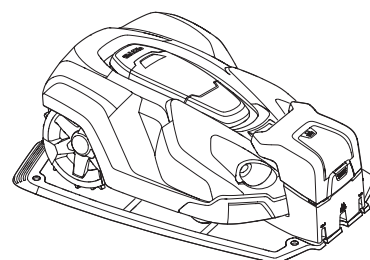

### ВАЖНАЯ ИНФОРМАЦИЯ

Газонокосилку-робот нельзя использовать до завершения установки.

# УСТАНОВКА

## 3.4 Прокладка ограничительного провода

Убедитесь в правильной установке ограничительного провода в соответствии с инструкциями.

Ограничительный провод можно проложить одним из следующих способов:

- Закрепите провод на земле с помощью колышков.

Если в течение первых недель использования газонокосилки планируется вносить изменения в прокладку ограничительного контура, ограничительный провод лучше закрепить на поверхности земли. Через несколько недель трава покроет провод и скроет его из виду. Во время установки используйте молоток / пластмассовую киянку и колышки, входящие в комплект поставки.

- Закопайте провод.

Если газон необходимо аэрировать или очищать от остатков травы, ограничительный провод рекомендуется закопать. При необходимости можно совместить оба способа, закопав одну часть ограничительного провода и закрепив колышками другую. Провод можно закопать, например, с помощью инструмента для обрезки края газона или штыковой лопаты. Убедитесь, что ограничительный провод заложен в землю на глубину не менее 1 см и не более 20 см.

## Продумайте расположение ограничительного провода

Ограничительный провод должен быть уложен таким образом, чтобы:

- Провод образовывал замкнутый контур вокруг рабочей зоны газонокосилки-робота. Допускается использовать только ограничительный провод производства компании Husqvarna. Он специально разработан для работы в условиях влажности почвы, которая может легко вывести из строя прочие типы проводов.
- Газонокосилка-робот не удалялась более чем на 35 м от провода во всех точках рабочей зоны.
- Длина провода не превышала 800 м.
- Были предусмотрены дополнительные 20 см провода, к которым в дальнейшем присоединяется направляющий провод. См. раздел 3.6 Прокладка направляющего провода стр. 28.

Ограничительный провод следует укладывать на разном расстоянии от препятствий в зависимости от того, с чем граничит рабочая зона. На рисунке ниже показано, как ограничительный провод должен быть проложен вокруг рабочей зоны и вокруг препятствий. Используйте входящую в комплект поставки измерительную линейку, чтобы определить правильное расстояние, см. 2.1 Список компонентов на стр. 11.

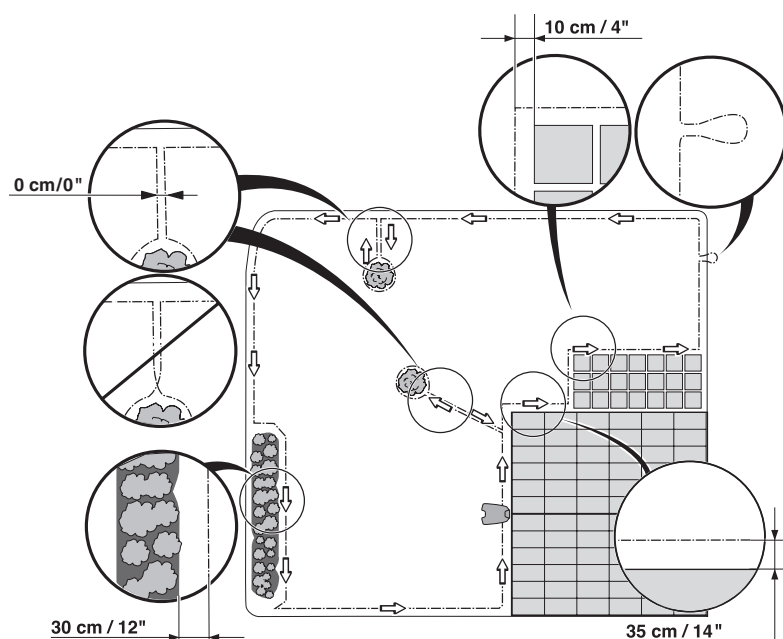

3023-031

Russian - 21

# УСТАНОВКА

## Границы рабочей зоны

Если рабочая зона граничит с высоким препятствием (5 см или более), например, стеной или забором, ограничительный провод должен проходить на расстоянии 35 см от препятствия. Это предотвратит столкновения газонокосилки-робота с препятствием и снизит износ корпуса.

Трава остается нескошенной на расстоянии около 20 см вокруг неподвижного препятствия.

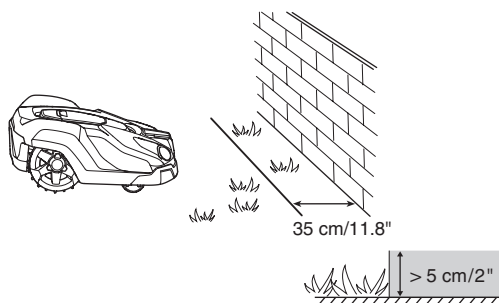

3012-1115

Если рабочая зона граничит с небольшой траншеей, например, цветочной клумбой или небольшим возвышением или низким бордюром (высотой 1-5 см), ограничительный провод должен проходить в 30 см от границы рабочей зоны. Это предотвратит попадание колес в траншею или наезд на бордюр, что может привести к значительному повреждению газонокосилки-робота, особенно передних колес.

Трава остается нескошенной на расстоянии около 15 см вдоль траншеи/каменного бордюра.

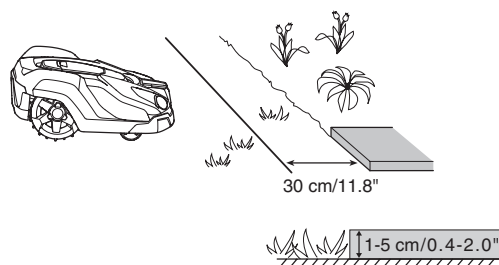

3012-1116

Если рабочая зона граничит с мощеной дорожкой или другим препятствием, которое находится на одном уровне с газоном (+/- 1 см), можно позволить газонокосилке-роботу немного заезжать на такую дорожку. В таком случае ограничительный провод необходимо проложить на расстоянии 10 см от края дорожки.

Вся трава вдоль дорожек будет скашиваться.

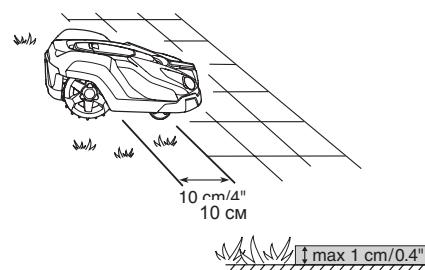

3012-1117

Если рабочую зону пересекает мощеная дорожка, которая находится на одном уровне с газоном, можно позволить газонокосилке-роботу немного заезжать на такую дорожку. В этом случае ограничительный провод лучше проложить под дорожкой. Также ограничительный провод можно уложить в стыках между брусчаткой. Убедитесь, что брусчатка находится на одном уровне с газоном во избежание излишнего износа газонокосилки-робота.

Примечание. Следует принять меры по предотвращению движения газонокосилки по гравию, мульче или подобному материалу, который может повредить ножи.

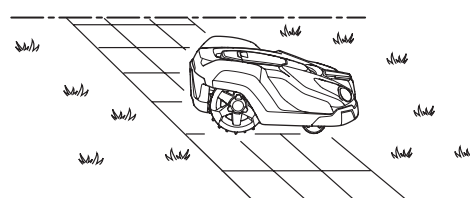

3012-1118

### ВАЖНАЯ ИНФОРМАЦИЯ

Если рабочая зона граничит с водоемами, склонами, спусками или дорогой общего пользования, кроме ограничительного провода рекомендуется использовать также бордюр или схожее ограждение. Высота такого ограждения должна быть не ниже 15 см. Это предотвратит выход газонокосилки-робота за пределы рабочей зоны в любых обстоятельствах.

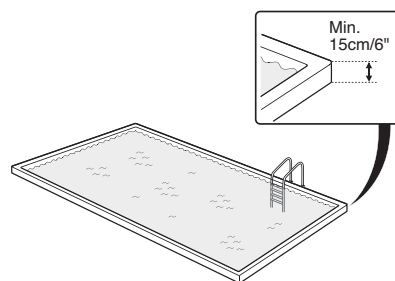

3018-046



# УСТАНОВКА

## Границы внутри рабочей зоны

Используйте ограничительный провод для отделения участков внутри рабочей зоны, которые не могут выдержать столкновения с газонокосилкой, например, цветочных клумб, кустов и фонтанов. Проложите провод до участка, который необходимо отделить, и вокруг него, а затем верните провод на ту же траекторию. При использовании колышков провод при возврате должен проходить под теми же колышками. Если ограничительные провода к отделенному участку и обратно будут проложены близко друг к другу, газонокосилка-робот сможет переезжать через провод.

### ВАЖНАЯ ИНФОРМАЦИЯ

**Ограничительный провод не должен пересекать сам себя по пути к отделенному участку и от него.**

Препятствия, которые могут выдержать столкновение с газонокосилкой, например, деревья и кусты высотой более 15 см, не требуют отделения ограничительным проводом. Газонокосилка-робот развернется при столкновении с препятствием такого типа.

Рекомендуется изолировать все неподвижные препятствия внутри рабочей зоны и вокруг нее. Это позволит обеспечить более аккуратную и тихую работу газонокосилки-робота, а также предотвратить ее застревание в препятствиях при любых обстоятельствах.

Препятствия с небольшим уклоном, например, камни или большие деревья с корнями на поверхности земли, необходимо изолировать или убрать. В противном случае газонокосилка-робот может заехать на такое препятствие и повредить ножи.

## Вторичные участки

Если рабочая зона состоит из двух участков, проезд между которыми для газонокосилки-робота затруднен, рекомендуется настроить вторичный участок. Например, путь может проходить через зоны с уклоном 45% или проходы шириной менее 60 см. Проложите ограничительный провод вокруг вторичного участка таким образом, чтобы получился "островок" за пределами основной зоны.

Газонокосилку-робот необходимо переносить вручную с основного на дополнительный участок, когда на нем потребуется подстричь газон. Т.к. газонокосилка-робот не может самостоятельно выехать из дополнительного участка к зарядной станции, необходимо использовать режим работы "Вторичный участок" (A), см. 5.1 Рабочий режим Start на стр. 38. В этом случае газонокосилка-робот не будет начинать поиск зарядной станции, а продолжит кошение до разрядки аккумуляторной батареи. Когда аккумуляторная батарея полностью разрядится, газонокосилка-робот остановится, и на дисплее появится сообщение "Требуется ручная зарядка". В этом случае следует подключить газонокосилку-робот к зарядной станции для зарядки аккумуляторной батареи. Если сразу после зарядки необходимо подстричь основной участок, следует нажать кнопку запуска **START** и выбрать режим **Основной участок (A)**, прежде чем закрыть крышку.

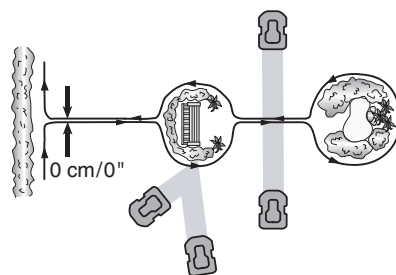

3012-1073

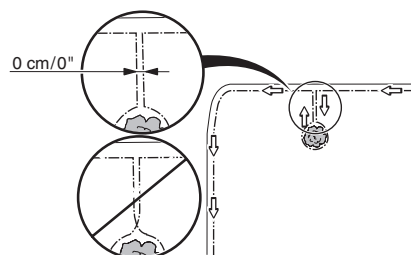

3012-686

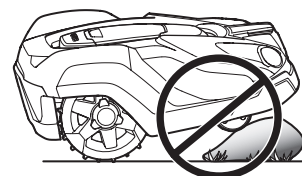

3012-1064

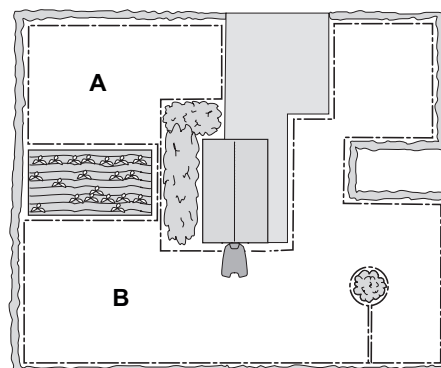

3012-563

# УСТАНОВКА

## Проходы при стрижке

Следует избегать длинных и узких проходов, а также участков шириной менее 1,5- 2 м. Во время стрижки газона существует риск, что при перемещении газонокосилка-робот будет слишком долго задерживаться в проходе или зоне. Тогда газон будет подстрижен слишком коротко.

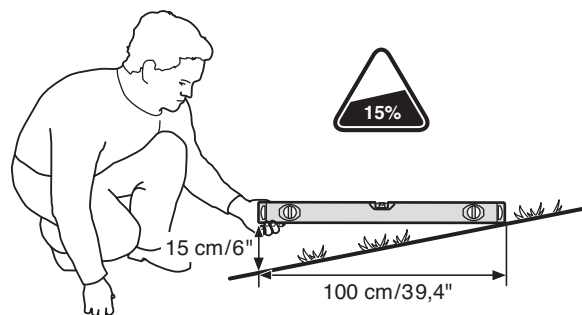

3012-1119

## Склоны

Газонокосилка-робот также может работать на склонах. Максимальный уклон обозначается в процентах (%). Процент уклона рассчитывается как разница в высоте в сантиметрах на каждый метр. Например, если разница в высоте равна 15 см, уклон составляет 15%. См. рисунок справа.

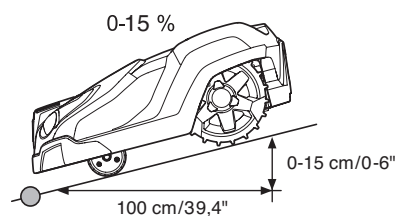

3012-1120

Ограничительный провод можно проложить на склоне с уклоном менее 15%.

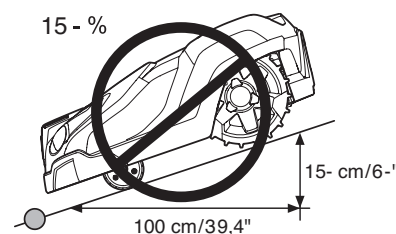

3012-1121

Ограничительный провод не следует прокладывать на склонах с крутизной более 15%. Существует риск того, что газонокосилке-роботу будет трудно развернуться на таком уклоне. В этом случае газонокосилка-робот остановится, и на дисплее появится сообщение об ошибке *Вне рабочей зоны*. Наибольший риск возникает в сырую погоду, когда колеса могут скользить по влажной траве.

Тем не менее, ограничительный провод можно прокладывать на склонах с крутизной более 15% при наличии препятствия, с которым газонокосилке-роботу можно столкнуться (например, забор или густая живая изгородь).

Внутри рабочей зоны газонокосилка-робот может стричь газоны с уклоном до 45%. Зоны с более крутым уклоном должны быть отделены ограничительным проводом.

Если часть внешней границы рабочей зоны имеет уклон более 15%, ограничительный провод следует прокладывать в 35 см от границы ровного участка земли перед началом склона.

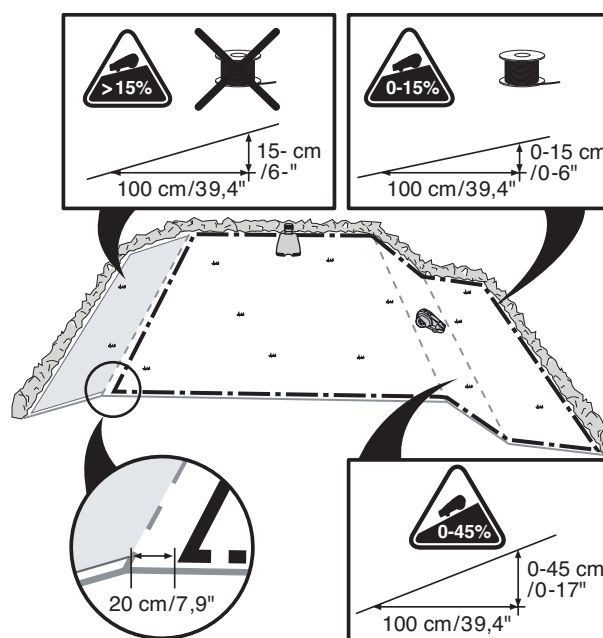

3012-1122

# УСТАНОВКА

## Прокладка ограничительного провода

При фиксации ограничительного провода колышками:

- Коротко скосите траву обычной газонокосилкой или триммером в местах прокладки провода. Тогда будет проще уложить провод ближе к земле и избежать разрезания и повреждения изоляции газонокосилкой-роботом.
- Укладывайте ограничительный провод по земле, закрепляя его колышками. Кабель следует прижать к земле, чтобы он не попал под ножи до тех пор, пока его не опутают корни травы.
- Используйте молоток для вбивания колышков в землю. Соблюдайте осторожность при забивании колышков и убедитесь, что провод не натянут. Не следует чрезмерно изгибать провод.

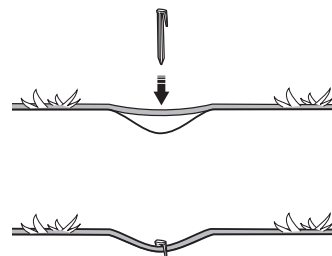

3018-085

При заглублении ограничительного провода в землю:

- Убедитесь, что ограничительный провод заложен в землю на глубину не менее 1 см и не более 20 см. Провод можно закопать, например, с помощью инструмента для обрезки края газона или штыковой лопаты.

Используйте входящую в комплект измерительную линейку в качестве ориентира при прокладке ограничительного провода. Это позволит легко определить правильное расстояние между ограничительным проводом и границей/препятствием. Измерительная линейка снимается с корпуса.

### ВАЖНАЯ ИНФОРМАЦИЯ

За пределами ограничительного провода запрещается располагать дополнительный провод в бухтах. Это может нарушать работу газонокосилки-робота.

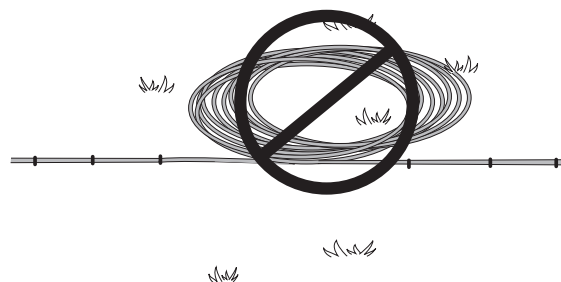

3012-281

## Петля для подсоединения направляющего провода

Для упрощения подсоединения направляющего провода к ограничительному рекомендуется свернуть петлю из ограничительного провода длиной 20 см в месте, где позднее будет подсоединен направляющий провод. Желательно продумать прокладку направляющего провода до укладки ограничительного провода. См. раздел 3.6 *Прокладка направляющего провода* стр. 28.

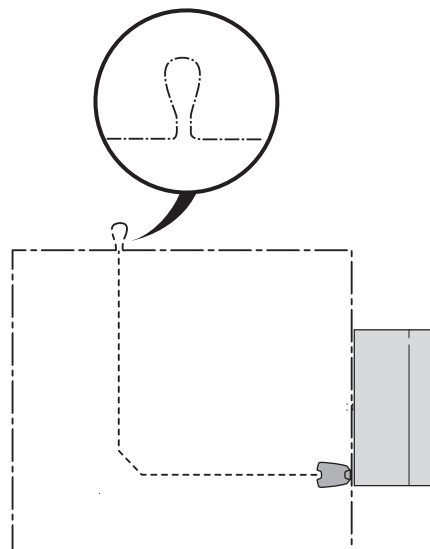

3023-007

Russian - 25

## УСТАНОВКА

### Прокладка ограничительного провода к зарядной станции

Ограничительный провод, идущий к зарядной станции, должен быть полностью проложен за пределами зарядной станции (см. вариант 1 на рисунке). При необходимости частично расположить зарядную станцию вне рабочей зоны провод можно проложить под основанием зарядной станции (см. вариант 2 на рисунке).

Тем не менее, не рекомендуется располагать вне рабочей зоны больше половины зарядной станции, т.к. это затруднит газонокосилке-роботу поиск зарядной станции (см. рисунок).

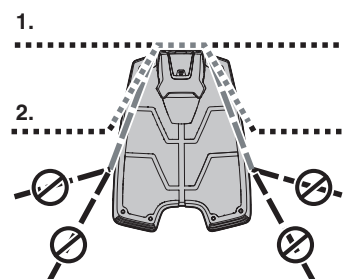

3012-1065

### Сращивание ограничительного провода

Если длина ограничительного провода недостаточна, и требуется наращение провода, следует использовать для этой цели оригинальный соединитель. Он водонепроницаем и обеспечивает надежное электрическое соединение.

Вставьте оба конца кабеля в соединитель. Убедитесь, что провода полностью вставлены в соединитель таким образом, чтобы концы были видны через прозрачную часть с противоположной стороны соединителя. После этого нажмите до конца вниз на кнопку, расположенную в верхней части соединителя. Используйте плоскогубцы, чтобы полностью вдавить кнопку на соединителе.

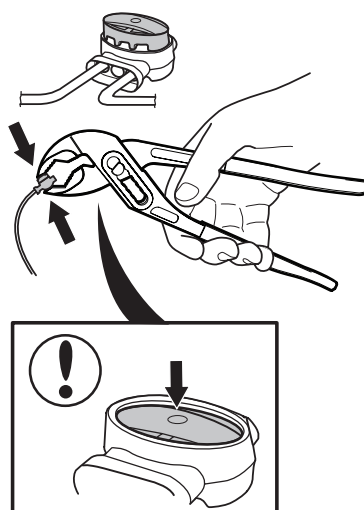

3018-055

### ВАЖНАЯ ИНФОРМАЦИЯ

Соединение проводов скручиванием или соединением с помощью винтовых клеммных зажимов, изолированное электроизоляционной лентой, не считается надежным соединением. Продолжительное воздействие почвенной влаги вызывает окисление провода и разъединение цепи.

# УСТАНОВКА

## 3.5 Подсоединение ограничительного провода

Подсоедините ограничительный провод к зарядной станции:

### ВАЖНАЯ ИНФОРМАЦИЯ

Ограничительный провод не должен перекрещиваться при подсоединении к зарядной станции. Конец правого провода необходимо подсоединить к правому контакту зарядной станции, а левый провод — к левому контакту.

1. Вставьте концы провода в разъем:
  - Откройте разъем.
  - Вставьте провод в захват разъема.
2. Сожмите части разъема друг с другом с помощью плоскогубцев. Нажмите до щелчка.
3. Отрежьте излишки провода. Отрежьте по 1-2 см над каждым разъемом.
4. Откиньте защитную крышку зарядной станции и пропустите концы провода вверх по каждому каналу в задней части зарядной станции. Прижмите разъем к контактному выводу, отмеченному AL (левый) и AR (правый), на зарядной станции.
5. Пометьте провода входящими в комплект кабельными наклейками. Это позволит правильно подсоединить провода, например, после хранения зарядной станции в помещении в зимний период.

### ВАЖНАЯ ИНФОРМАЦИЯ

Правый разъем должен подсоединяться к правому контактному выводу зарядной станции, а конец левого провода — к левому разъему.

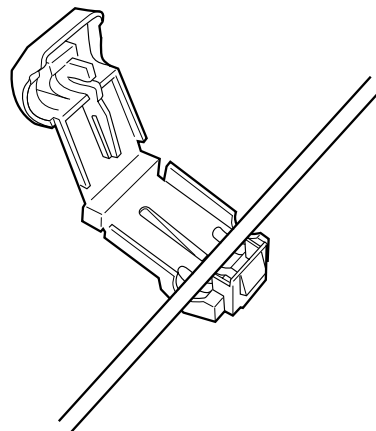

3012-284

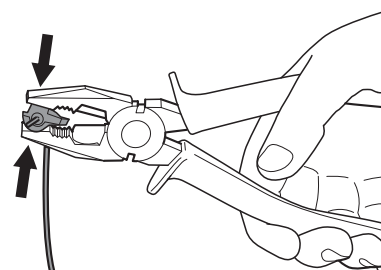

3012-264

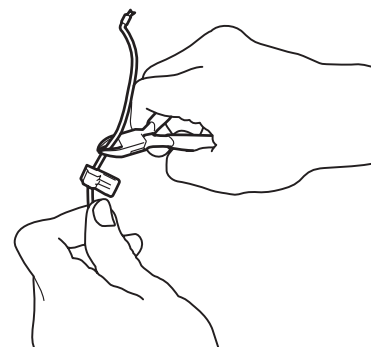

3012-265

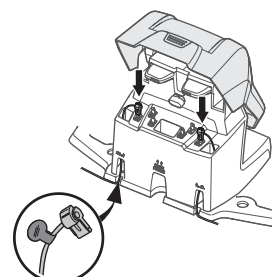

3012-1091

## УСТАНОВКА

### 3.6 Прокладка направляющего провода

Направляющий провод — это провод, протянутый от зарядной станции, например, к удаленному участку рабочей зоны или проложенный через узкий проход и соединяющийся с ограничительным проводом. Для ограничительного и направляющего проводов используется один и тот же кабель.

Направляющий провод предназначен для поиска газонокосилкой-роботом обратного пути к зарядной станции, а также для ведения газонокосилки-робота в удаленные части участка.

Газонокосилка Automower® 450X поддерживает до трех направляющих проводов, а Automower® 430X — до двух. Модель Automower® 420 имеет только один направляющий провод.

Газонокосилка-робот должна проходить на разном расстоянии от направляющего провода, чтобы уменьшить риск образования следов. Зона рядом с проводом, по которой может перемещаться газонокосилка-робот, называется коридором. Чем шире коридор, заданный при установке, тем меньше вероятность образования следов. Поэтому при установке важно предусмотреть как можно больше свободного пространства вдоль направляющего провода.

Газонокосилка-робот всегда движется слева от направляющего провода, если смотреть по направлению к зарядной станции. Таким образом, коридор находится слева от направляющего провода. Поэтому при установке важно предусмотреть как можно больше свободного пространства слева от направляющего провода, если смотреть по направлению к зарядной станции. Запрещается прокладывать направляющий провод ближе чем на 30 см от ограничительного.

Направляющий провод, также как и ограничительный, можно закрепить колышками или закопать.

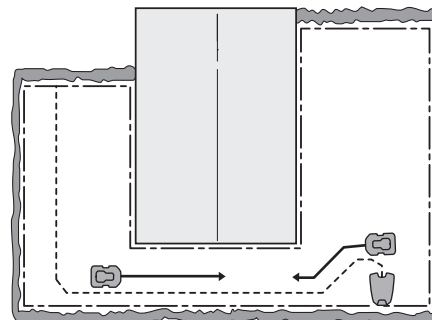

3023-008

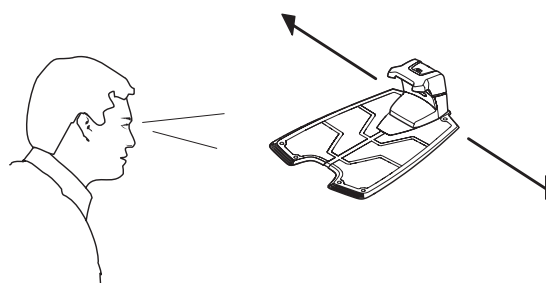

3012-1100

#### ВАЖНАЯ ИНФОРМАЦИЯ

**Предусмотрите как можно больше свободного пространства слева от направляющего провода, если смотреть по направлению к зарядной станции.**

# УСТАНОВКА

## Прокладка и подсоединение направляющего провода

1. Перед прокладкой и подсоединением направляющего провода необходимо продумать длину направляющего контура, особенно на больших и сложных участках. Если длина направляющего контура превышает 400 м, движение газонокосилки вдоль него может быть затруднено.

Направляющий провод вместе с частью ограничительного контура формирует систему под названием "направляющий контур", обеспечивающую возврат газонокосилки к зарядной станции. Сигнал в направляющем контуре всегда идет влево в точке соединения от направляющего провода к ограничительному проводу. На двух рисунках справа показано, что считается направляющим контуром. На этих рисунках также хорошо видно, что направляющий контур в рабочей зоне может иметь разную длину в зависимости от расположения зарядной станции.

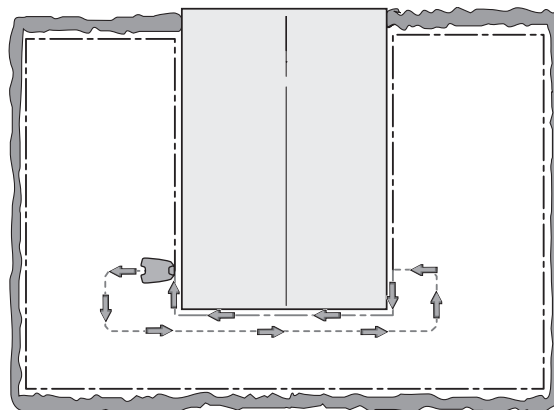

3023-009

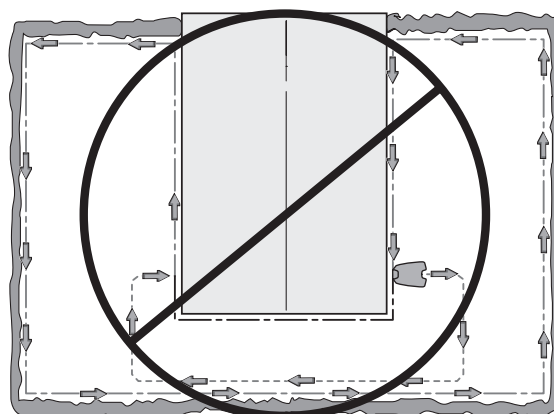

3023-010

2. Откиньте защитную крышку зарядной станции и проведите направляющий провод вверх по каналу, идущему к соединителю направляющего контура.
3. Установите разъем на направляющий провод таким же способом, как и на ограничительный провод в п. 3.5 "Подсоединение ограничительного провода". Подсоедините его к контакту на зарядной станции с маркировкой "G1". В случае когда необходимо подсоединить несколько направляющих проводов, используйте контакты "G2" и "G3" (модели Automower® 430X и Automower® 450X).
4. Пометьте провода кабельными наклейками. Это позволит правильно подсоединить провода, например, после хранения зарядной станции в помещении в зимний период.
5. Проведите направляющий провод прямо под зарядной пластиной, а затем не менее чем в 2 м от переднего края пластины.

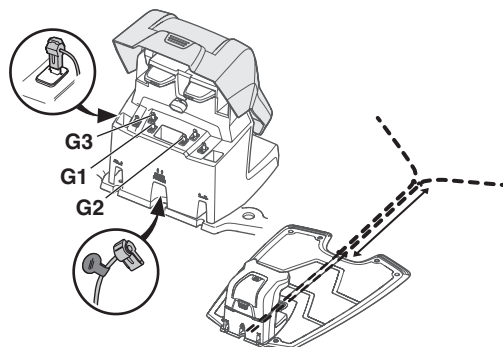

3012-1123

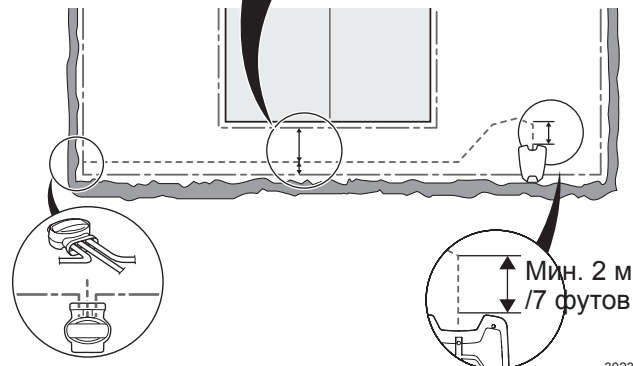
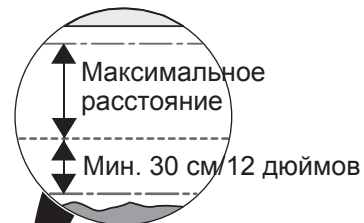

3023-011

При прокладке направляющего провода необходимо оставлять достаточно свободного пространства слева от направляющего провода (если смотреть по направлению к зарядной станции). Расстояние между ограничительным и направляющим проводами должно составлять не менее 30 см.

Russian - 29

# УСТАНОВКА

Если направляющий провод должен быть проложен на крутом склоне, желательно проложить его под углом к склону. Это упрощает следование газонокосилкой-роботом за направляющим проводом на склоне.

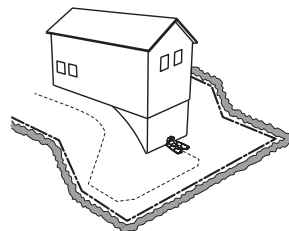

Не создавайте при прокладывании провода острых углов. Это затруднит газонокосилке-роботу следование за направляющим проводом.

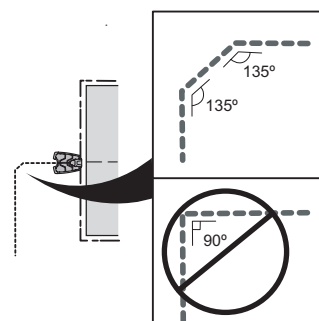

6. Проведите направляющий провод к точке на ограничительном проводе, к которой должен быть подсоединен направляющий провод.

Поднимите ограничительный провод. Обрежьте ограничительный провод с помощью кусачек. Подсоединить направляющий провод будет проще, если на ограничительном проводе была подготовлена петля, как описано в предыдущем пункте, см. *Петля для подсоединения направляющего провода на стр. 25*.

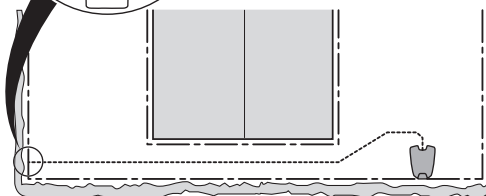
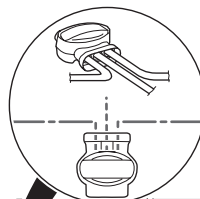

3012-560

7. Соедините направляющий и ограничительный провода с помощью соединителя:

Вставьте ограничительный провод в отверстия соединителя. Вставьте направляющий провод в центральное отверстие соединителя. Убедитесь, что провода полностью вставлены в соединитель таким образом, чтобы концы были видны через прозрачную часть с противоположной стороны соединителя.

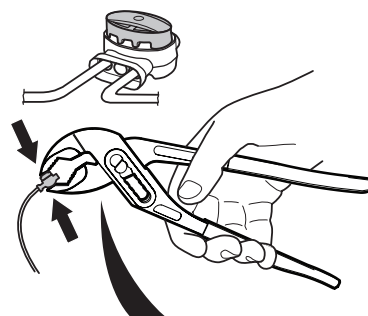

Используйте плоскогубцы, чтобы полностью вдавить кнопку на соединителе.



Не имеет значения, какие отверстия используются для подключения каждого провода.

3023-015

3018-055

8. Закрепите разъем с помощью колышков или закопайте его в землю.

## ВАЖНАЯ ИНФОРМАЦИЯ

Направляющий провод не должен пересекаться с ограничительным проводом, например, проложенным к отделенному участку.

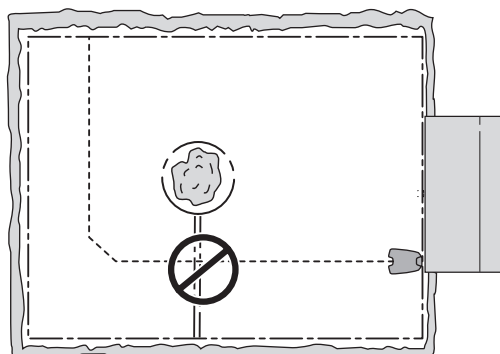

3023-016



# УСТАНОВКА

## 3.7 Проверка установки

Проверьте сигнал контура по свечению индикаторной лампы на зарядной станции.

- Ровный зеленый свет = хороший сигнал.
- Мигающий зеленый свет = контурная система выключена, газонокосилка-робот находится в режиме ЭКО, см. 6.9 *Настройки на стр. 61*.
- Мигающий синий свет = обрыв в ограничительном контуре, нет сигнала.
- Мигающий красный свет = обрыв в антенном блоке зарядной станции. Неисправность устраняется авторизованным дилером.
- Ровный синий свет = слабый сигнал. Это может быть связано с тем, что ограничительный провод слишком длинный или провод поврежден. Если газонокосилка-робот все-таки работает в таких условиях, наличие этого сигнала не является проблемой.
- Ровный красный свет = неисправность печатной платы зарядной станции. Неисправность устраняется авторизованным дилером.

Если лампа не горит ровным или мигающим зеленым светом, см. раздел 9.3 *Индикаторная лампа зарядной станции стр. 84*.

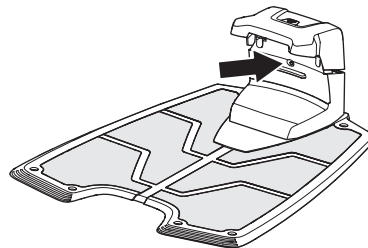

3012-1066

# УСТАНОВКА

## 3.8 Первый запуск и калибровка

Перед началом эксплуатации газонокосилки-робота необходимо выполнить процедуру запуска, а также автоматическую калибровку направляющего сигнала.

1. Откройте крышку панели управления, нажав кнопку **STOP**.
2. Переведите главный выключатель в положение 1.

Цикл запуска начинается при первом включении газонокосилки-робота. Запрашивается установка следующих параметров:

- Язык
- Страна
- Дата
- Время
- Четырехзначный ПИН-код. Допускаются любые значения кроме 0000.

Поместите газонокосилку-робот в зарядную станцию и нажмите кнопку **START**.

Газонокосилка-робот начнет калибровку высоты стрижки. Затем начнется калибровка направляющего провода. Нажмите **START** и закройте крышку.

Газонокосилка-робот отойдет от зарядной станции и выполнит калибровку перед ней. После завершения калибровки можно приступить к стрижке газона.

### ВАЖНАЯ ИНФОРМАЦИЯ

Запишите ПИН-код в раздел "Памятка" на стр. 2.

## 3.9 Проверка стыковки с зарядной станцией

Перед началом эксплуатации газонокосилки-робота убедитесь, что она может следовать вдоль направляющего провода до зарядной станции и стыковаться с ней.

Функция проверки находится в меню газонокосилки-робота *Установка > Поиск зарядной станции > Направляющая > Больше > Тест направляющей X*.  
Дополнительные сведения: см. *Больше > Тест на стр. 58*.

При установке более одного направляющего провода проверку необходимо выполнить на всех направляющих проводах.

Если направляющий провод отсутствует, проверку необходимо выполнить на ограничительном проводе как по часовой стрелке, так и против.

Для успешного прохождения приведенной выше проверки необходимо сначала выполнить калибровку системы направляющего провода, см. *3.8 Первый запуск и калибровка на стр. 32*.

## 4 Эксплуатация

### 4.1 Зарядка аккумуляторной батареи

Если газонокосилка-робот Husqvarna еще не была в эксплуатации или находилась на длительном хранении, необходимо зарядить ее аккумуляторную батарею.

1. Переведите главный выключатель в положение 1.
2. Поместите газонокосилку-робот в зарядную станцию. Откройте крышку и задвиньте газонокосилку-робот до упора, плотно вставив газонокосилку в зарядную станцию.
3. На дисплее появится сообщение о ходе выполнения зарядки.

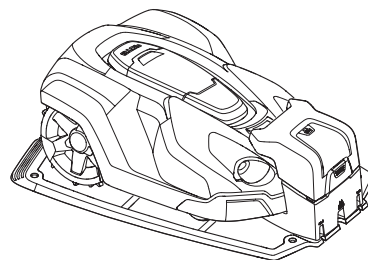

3012-1046

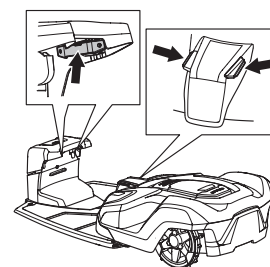

3012-1070



#### ПРЕДУПРЕЖДЕНИЕ

Прочитайте правила техники безопасности перед началом эксплуатации газонокосилки-робота.



1001-003



#### ПРЕДУПРЕЖДЕНИЕ

Не приближайте руки или ноги к вращающимся ножам. Запрещается держать руки или ноги вблизи корпуса или под корпусом при работающем двигателе газонокосилки.



3012-663



#### ПРЕДУПРЕЖДЕНИЕ

Не используйте газонокосилку-робот в непосредственной близости от людей (особенно детей) или животных.

# ЭКСПЛУАТАЦИЯ

## 4.2 Использование таймера

Если вы хотите добиться хорошего результата, газон не следует косить слишком часто. Для поддержания газона в опрятном виде и максимального продления срока службы газонокосилки-робота используйте функцию таймера (см. 6.3 Таймер на стр. 43).

При настройке таймера следует учитывать, что газонокосилка-робот обрабатывает около:

	Automower®		
	420	430X	450X
м <sup>2</sup> в час и день	90	135	210

Если, например, на вашем участке 1200 м<sup>2</sup> занято травой, газонокосилка должна работать в среднем

	Automower®		
	420	430X	450X
Часов в день	13	9	6

Время работы указано приблизительно и зависит, например, от качества травы, остроты ножей и срока службы аккумуляторной батареи.

### ВАЖНАЯ ИНФОРМАЦИЯ

**Используйте таймер для стрижки газона в то время, когда на газоне нет детей, домашних животных или посторонних предметов, которые могут быть повреждены вращающимися ножами.**

Заводская настройка соответствует круглосуточной работе газонокосилки-робота семь дней в неделю.

Качество травы можно улучшить, если косить ее через день, а не по несколько часов каждый день, если это позволяет площадь рабочей зоны. Кроме того, полезно давать траве время на восстановление — не менее трех дней подряд один раз в месяц.

Максимальная производительность достигается в том случае, если газонокосилка-робот может косить траву круглосуточно семь дней в неделю.

	Automower®		
	420	430X	450X
Максимальная производительность, м <sup>2</sup>	2200	3200	5000

# ЭКСПЛУАТАЦИЯ

## 4.3 Запуск

1. Откройте крышку панели управления, нажав кнопку **STOP**.
2. Переверните главный выключатель в положение 1.
3. Введите ПИН-код.
4. Нажмите кнопку запуска.
5. Выберите необходимый режим работы, см. 5.1 Рабочий режим Start на стр. 38.
6. Закройте крышку в течение 10 секунд.

Если газонокосилка-робот припаркована к зарядной станции, она покинет зарядную станцию только при условии полной зарядки аккумуляторной батареи и при соответствующей настройке таймера.

Прежде чем режущий диск начнет вращаться, в течение 2 секунд прозвучит 5 коротких предупредительных сигналов.

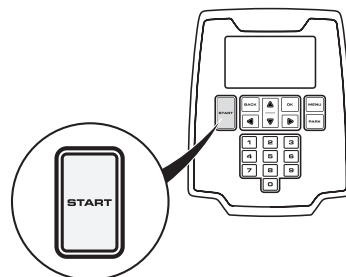

3012-1204

## 4.4 Остановка

1. Нажмите кнопку **STOP**.

Газонокосилка-робот останавливается, двигатель ножей выключается, и поднимается крышка панели управления.

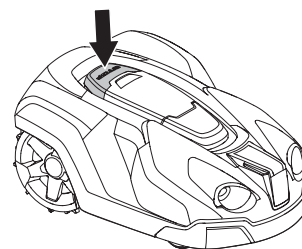

3012-1044

## 4.5 Выключение

1. Нажмите кнопку **STOP**.
2. Переверните главный выключатель в положение 0.

Всегда отключайте газонокосилку-робот с помощью главного выключателя, когда требуется проведение технического обслуживания или когда ее необходимо переместить за пределы рабочей зоны.

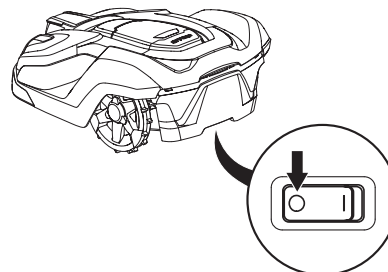

3012-1060

# ЭКСПЛУАТАЦИЯ

## 4.6 Регулировка высоты стрижки

Высота стрижки имеет девять положений и регулируется в диапазоне от 2 см (МИН) до 6 см (МАКС).

В течение первой недели после установки новой газонокосилки высота стрижки должна быть установлена на уровень "МАКС", чтобы избежать повреждения контурного провода. После этого высоту стрижки можно уменьшать на один шаг в неделю до получения требуемого результата.

Если трава слишком высокая, дайте газонокосилке-роботу возможность начать работу в режиме максимальной высоты стрижки ("МАКС"). После того как трава станет короче, вы можете постепенно уменьшить высоту стрижки.

Регулировка высоты стрижки:

1. Нажмите кнопку **STOP**, чтобы остановить газонокосилку-робот и открыть крышку.
2. Нажмите кнопку **MENU**, чтобы перейти к главному меню.
3. С помощью кнопок со стрелками переместите курсор в поле *Высота стрижки*.
  - Нажмите кнопку со стрелкой вверх, чтобы увеличить высоту стрижки.
  - Нажмите кнопку со стрелкой вниз, чтобы уменьшить высоту стрижки.
4. Нажмите **OK**.

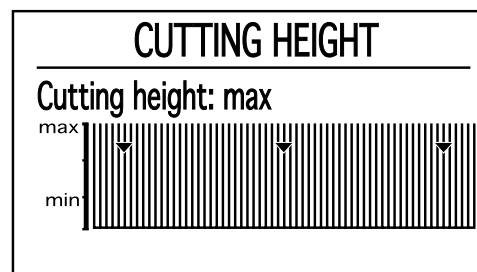

3012-1237

### ВАЖНАЯ ИНФОРМАЦИЯ

В течение первой недели после установки новой газонокосилки высота стрижки должна быть установлена на уровень "МАКС", чтобы избежать повреждения контурного провода. После этого высоту стрижки можно уменьшать на один шаг в неделю до получения требуемого результата.

# ПАНЕЛЬ УПРАВЛЕНИЯ

## 5 Панель управления

Любые команды и настройки газонокосилки-робота выполняются с панели управления. К любой функции можно перейти с помощью меню.

Панель управления состоит из дисплея и кнопочной панели. Вся информация отображается на дисплее, а ввод данных выполняется с помощью кнопок.

При нажатии кнопки STOP и открытии крышки отображается начальная страница, содержащая следующую информацию:

- Рабочая информация, например, *КОШЕНИЕ*, *ЗАПАРКОВАН* или *ТАЙМЕР*. Если кнопка остановки нажата во время работы газонокосилки-робота, на дисплее отобразится режим, в котором газонокосилка работала непосредственно перед остановкой, например, *КОШЕНИЕ* или *ПОИСК*. Сообщение *ГОТОВ* отображается на дисплее, если газонокосилка-робот не установлена в какой-либо конкретный режим работы, например, если только что был включен главный выключатель.
- Дата и часы показывают текущее время.
- **Модели Automower® 430X и Automower® 450X.** Система спутника отображается, если активна система GPS-навигации. Значок (A) отображается, если газонокосилка установила связь с достаточным количеством GPS-спутников. Значок (B) отображается, если газонокосилка не установила связь с достаточным количеством спутников. Значок (A) мигает в первые дни работы газонокосилки-робота, т.к. при этом выполняется сбор GPS-данных об участке.
- Значок "ECO" отображается, если газонокосилка-робот установлена в режим ЭКО.
- Значок часов черного цвета (C) отображается, когда газонокосилке-роботу запрещено выполнять стрижку в соответствии с настройками таймера. Если газонокосилке-роботу запрещено выполнять стрижку из-за *Таймера погоды*, отображается значок (D). При выборе режима работы *Сброс таймера* отображается значок (E).
- Индикатор аккумуляторной батареи показывает состояние заряда батареи. Если газонокосилка-робот заряжается, над значком аккумуляторной батареи (F) отображается значок молнии. Если газонокосилка-робот находится в зарядной станции, но не заряжается, отображается значок (G).
- Настройка регулировки высоты стрижки отображается в виде шкалы/числа.
- Значение часов наработки (моточасов) означает количество часов со дня изготовления, в течение которых газонокосилка-робот находилась в работе. Нарботка учитывает время, которое газонокосилка-робот потратила на стрижку газона и поиск зарядной станции.
- При использовании функции "Профили" будет отображаться имя активного профиля. Звездочка рядом с именем обозначает, что в профиль внесены изменения, которые не были сохранены.



3012-1094



3012-1260



3012-570



3012-1379



3012-1266

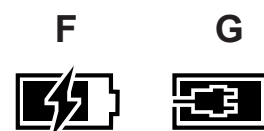

3012-569

# ПАНЕЛЬ УПРАВЛЕНИЯ

- Если активно приложение Automower® Connect (стандартное приложение для Automower 450X, дополнительное для 420 и 430X), это обозначается значками на начальной странице дисплея газонокосилки. Вертикальные полоски (H) показывают мощность сигнала GPRS. Значок X рядом с вертикальными полосками (J) указывает на наличие проблемы с подключением к Интернет-серверу. Значок SIM-карты (K) указывает на проблему с SIM-картой или модулем.



3012-1439

Кнопочная панель состоит из шести групп кнопок:

- Кнопка **START** используется для активации газонокосилки-робота. Как правило, это последняя кнопка, на которую необходимо нажать перед закрытием крышки дисплея.
- Кнопки **Back** и **OK** используются для навигации по меню. Кнопка **OK** также используется для подтверждения настроек в меню.
- Кнопки со стрелками используются для навигации в меню, а также позволяют выбирать определенные варианты настроек.
- Кнопка **MENU** используется для перехода в главное меню.
- Кнопка **PARK** используется для отправки газонокосилки-робота к зарядной станции.
- Числовые кнопки используются для ввода значений, например, ПИН-кода, времени или направления выхода. С их помощью также можно вводить сочетания клавиш для быстрого доступа к различным меню, см. 6.1 Главное меню на стр. 41.

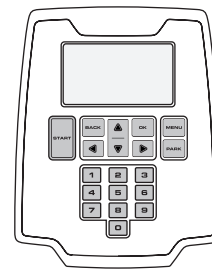

3012-1094

## 5.1 Рабочий режим Start

После нажатия кнопки **START** можно выбрать следующие рабочие режимы.

### Основной участок

В стандартном автоматическом режиме работы газонокосилка-робот непрерывно выполняет стрижку травы и заряжается.

### Вторичный участок

Рабочий режим *Вторичный участок* используется для стрижки вторичных участков, из которых газонокосилка-робот не может автоматически подъехать к зарядной станции. См. на стр. 20 дополнительные сведения о вторичных участках

Режим "Вторичный участок" имеет три параметра:

- *Кошение до разряда батареи*  
Этот параметр подходит для больших вторичных участков, кошение которых занимает более 90 минут.
- *Кошение в течение 90 минут*  
Этот параметр позволяет предотвратить излишнее кошение и смятие травы на вторичных участках небольшого и среднего размера.
- *Кошение в течение 30 минут*  
Этот параметр позволяет предотвратить излишнее кошение и смятие травы на вторичных участках небольшого размера.

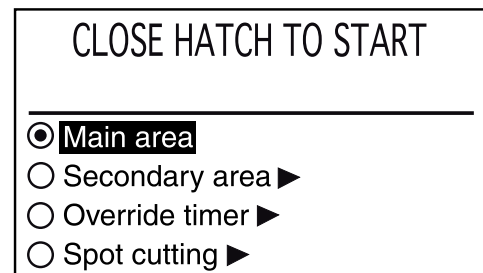

3012-1263





## ПАНЕЛЬ УПРАВЛЕНИЯ

Если газонокосилка-робот заряжается в режиме *Вторичный участок*, она полностью зарядится, отъедет приблизительно на 50 см от зарядной станции и затем остановится. Это означает, что она заряжена и готова начать работу.

Если после зарядки планируется обработка основной рабочей зоны, целесообразно перед подключением к зарядной станции перевести газонокосилку в режим *Основной участок*.

### Сброс таймера

Все настройки таймера временно становятся неактивны, если выбран режим *Сброс таймера*. Настройки таймера можно заблокировать на 24 часа или 3 дня.

### Кошение с места

Кошение с места означает, что газонокосилка-робот будет двигаться по спирали, чтобы скосить траву в зоне, в которой она была запущена. После этого газонокосилка-робот автоматически переключится в рабочий режим *Основной участок* или *Вторичный участок*.

Эта функция позволяет быстро подстричь те зоны участка, в которых трава скашивается реже, чем в других частях сада.

Активация функции *Кошение с места* происходит с нажатием кнопки START. Чтобы выбрать режим работы газонокосилки-робота после завершения кошения, нажмите на *стрелку вправо* и затем выберите *Основной участок* или *Вторичный участок*.

## 5.2 Рабочий режим Parking

После нажатия на кнопку **PARK** можно выбрать следующие операции.

### Парковка до новой команды

Газонокосилка-робот остается в зарядной станции, пока не будет выбран другой режим работы и не будет нажата кнопка **START**.

### Новый старт через 3 часа

Газонокосилка-робот остается в зарядной станции в течение трех часов, а затем автоматически возвращается к нормальной работе. Этот вариант может использоваться, если необходимо сделать перерыв в работе газонокосилки, например, для полива или чтобы поиграть с детьми на газоне.

### Запуск по таймеру

Газонокосилка-робот остается в зарядной станции, пока таймер не позволит начать работу. Эта операция может использоваться, если необходимо прервать текущий цикл стрижки газона и оставить газонокосилку в зарядной станции до следующего дня.

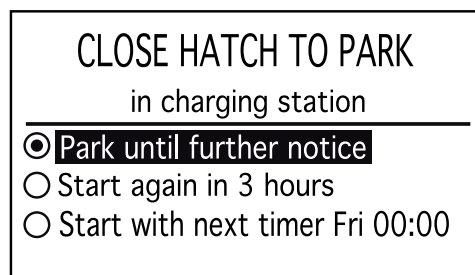

3012-1223





## ПАНЕЛЬ УПРАВЛЕНИЯ

### 5.3 Главный выключатель

Для включения газонокосилки-робота переведите главный выключатель в положение 1.

Переведите главный выключатель в положение 0, когда газонокосилка-робот не используется или выполняются работы с режущим диском.

Когда главный выключатель находится в положении 0, запуск двигателей газонокосилки-робота невозможен.

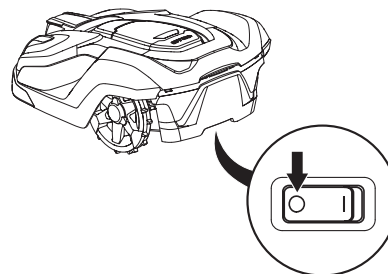

3012-1060

### 5.4 Кнопка PARK зарядной станции

Модели Automower® 430X и Automower® 450X.

Кнопка PARK на зарядной станции используется для вызова газонокосилки-робота к зарядной станции. Кнопка PARK на кнопочной панели газонокосилки-робота выполняет такую же функцию. Кнопка PARK на зарядной станции используется, когда газонокосилка-робот работает на большом удалении, а зарядная станция находится ближе к вам.

После нажатия кнопки PARK она горит ровным светом. Светодиод гаснет после остановки газонокосилки в зарядной станции.

Газонокосилка-робот остается в зарядной станции, пока не будет нажата кнопка **START** на кнопочной панели газонокосилки.

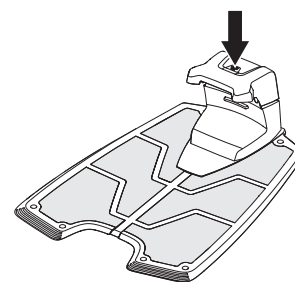

3012-1215

# ФУНКЦИИ МЕНЮ

## 6 Функции меню

### 6.1 Главное меню

Главное меню содержит следующие пункты:

- Таймер
- Высота стрижки
- Безопасность
- Сообщения
- Таймер погоды
- Установка
- Настройки
- Принадлежности

В каждом пункте есть несколько подменю. С их помощью вы можете перейти ко всем настройкам газонокосилки-робота.

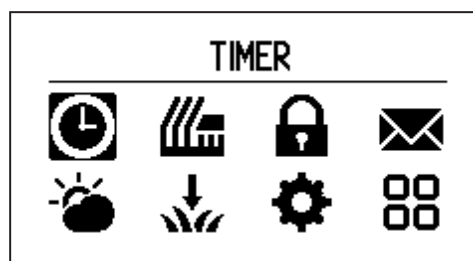

3012-1440

### Переход между меню

Для перехода между элементами главного меню и подменю используйте кнопки со стрелками. Вводите значение и время с помощью кнопок с цифрами, каждый раз подтверждая выбор с помощью кнопки **OK**. Для возврата к предыдущему пункту меню нажмите кнопку **BACK** или нажмите кнопку **MENU** для перехода непосредственно в главное меню.



3012-1094

### Подменю

В некоторых подменю есть окошко для установки флажка. Это позволяет устанавливать необходимые параметры, а также включать и выключать функции. Чтобы отметить поле или убрать отметку, нажмите **OK**.

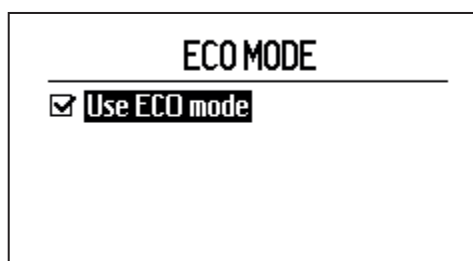

3012-1407

## ФУНКЦИИ МЕНЮ

### 6.2 Структура меню

В следующей таблице описаны позиции главного меню. Более подробные сведения об использовании каждой функции и доступных параметрах содержатся в следующем разделе.

Для перехода между элементами меню используйте кнопки со стрелками. Для подтверждения выбора нажимайте кнопку ОК.

	<p><i>Таймер</i></p> <p>Если вы хотите добиться хорошего результата, газон не следует косить слишком часто. Следовательно, важно ограничить время работы газонокосилки с помощью функции таймера, если рабочая зона меньше рекомендованной рабочей производительности газонокосилки. Функцию таймера также можно использовать для определения рабочего времени, в течение которого газонокосилка-робот не должна работать, например, когда на участке играют дети.</p>
	<p><i>Высота стрижки</i></p> <p>Высота стрижки может быть изменена с минимальной (2 см) до максимальной (6 см). В течение первой недели после установки новой газонокосилки высота стрижки должна быть установлена на уровень "МАКС", чтобы избежать повреждения контурного провода. После этого высоту стрижки можно уменьшать на один шаг в неделю до получения требуемого результата.</p>
	<p><i>Безопасность</i></p> <p>В этом меню можно задать настройки безопасности и подключения газонокосилки к зарядной станции. Вы можете выбрать один из трех уровней безопасности или задать собственную комбинацию защитных функций.</p>
	<p><i>Сообщения</i></p> <p>Это меню содержит архивные сообщения об ошибках и информационные сообщения. Для некоторых наиболее распространенных сообщений об ошибках здесь представлены советы и рекомендации по устранению неисправности, см. 9.1 Сообщения об ошибках на стр. 80.</p>
	<p><i>Таймер погоды</i></p> <p>Эта функция позволяет газонокосилке-роботу автоматически регулировать время работы с учетом скорости роста травы. Если стоит благоприятная для роста травы погода, газонокосилка проводит стрижку чаще. Если рост травы замедлен, газонокосилка автоматически уменьшает время обработки газона.</p>
	<p><i>Установка</i></p> <p>Это меню используется, чтобы направить газонокосилку-робот к удаленным участкам рабочей зоны, а также для проверки поиска зарядной станции. Для большинства рабочих зон можно сохранить заводские настройки, т.е. достаточно позволить газонокосилке самостоятельно использовать нужную комбинацию различных методов поиска и применять соответствующие настройки.</p>
	<p><i>Настройки</i></p> <p>В этом разделе вы можете внести изменения в общие настройки газонокосилки-робота, такие как дата и время.</p>
	<p><i>Принадлежности</i></p> <p>В этом разделе меню вы можете выполнить настройки принадлежностей, установленных на газонокосилке. Подробную информацию о доступных для вашей газонокосилки-робота принадлежностях можно получить у местного дилера.</p>

## ФУНКЦИИ МЕНЮ

### 6.3 Таймер



Если вы хотите добиться хорошего результата, газон не следует косить слишком часто. Если рабочая зона меньше производительности газонокосилки, важно ограничивать ее рабочее время с помощью функции таймера. Если позволить газонокосилке-роботу косить траву слишком часто, газон может выглядеть утоптаным. Кроме того, газонокосилка-робот будет подвергаться излишнему износу.

Функцию таймера также можно использовать для определения рабочего времени, в течение которого газонокосилка-робот не должна работать, например, когда на участке играют дети.

Максимальная производительность достигается, когда таймер выключен и газонокосилка-робот работает круглосуточно семь дней в неделю. Время и дни работы отображаются графически на экране газонокосилки-робота. Время активного кошения в день обозначается черной полосой. В остальное время газонокосилка-робот припаркована к зарядной станции.

Заводская настройка отключает таймер и переводит газонокосилку-робот в режим круглосуточной работы семь дней в неделю. Подходящая настройка рабочей зоны — та, которая соответствует максимальной производительности газонокосилки-робота, т.е.

	Automower®		
	420	430X	450X
Максимальная производительность, м <sup>2</sup>	2200	3200	5000

При установке таймера учитывайте примерное количество квадратных метров, обрабатываемых газонокосилкой за час и за день, указанное в таблице *Рабочая производительность*, см. 4.2 *Использование таймера на стр. 34*.

В таблицах ниже приведены различные варианты настроек таймера в зависимости от размера садового участка. Данные таблицы можно использовать для настройки времени работы. Указаны общие настройки времени. Может потребоваться регулировка настроек времени в соответствии с конкретным участком. Используйте таблицы следующим образом:

1. Выберите рабочую зону, которая больше всего соответствует вашему участку.
2. Выберите подходящее количество рабочих дней в неделю (для некоторых рабочих зон может потребоваться настройка 7 дней в неделю).
3. Количество часов работы в день указывает, сколько часов в день газонокосилка-робот должна работать в течение выбранного количества дней.
4. Предлагаемый интервал — временной интервал, который соответствует требуемому количеству часов работы в день.

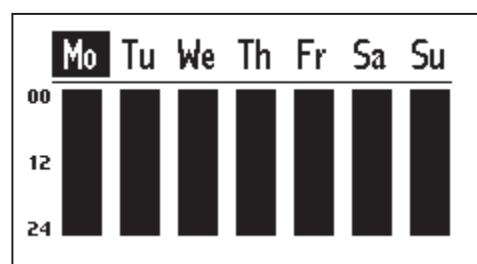
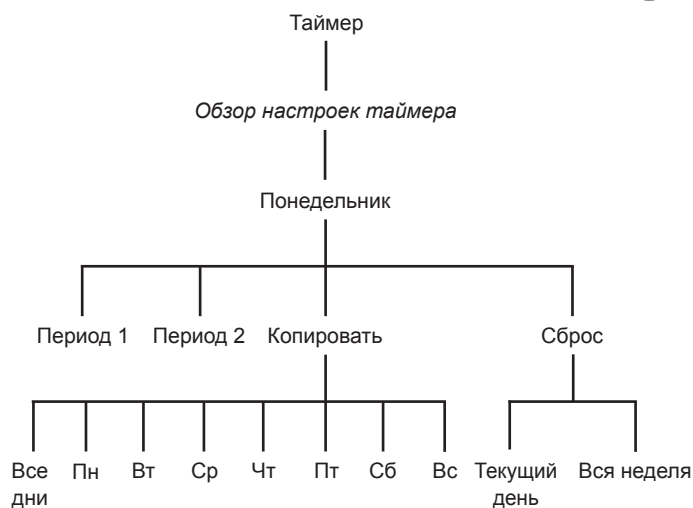

3012-1431

## ФУНКЦИИ МЕНЮ

<b>Automower® 420</b>			
Максимальная обрабатываемая площадь	Количество дней работы в неделю	Количество часов работы в день	Предлагаемый интервал
500 м <sup>2</sup>	5	7,5 часа	07:00 - 14:30
	7	5,5 часа	07:00 - 12:30
750 м <sup>2</sup>	5	11,5 часа	07:00 - 18:30
	7	8 часов	07:00 - 15:00
1000 м <sup>2</sup>	5	15,5 часа	07:00 - 22:30
	7	11 часов	07:00 - 18:00
1250 м <sup>2</sup>	5	19 часов	04:00 - 23:00
	7	13,5 часа	07:00 - 20:30
1500 м <sup>2</sup>	5	23 часа	00:00 - 23:00
	7	16,5 часа	07:00 - 23:30
1750 м <sup>2</sup>	6	22,5 часа	00:00 - 22:30
	7	19 часов	04:00 - 23:00
2000 м <sup>2</sup>	7	22 часа	00:00 - 22:00
2200 м <sup>2</sup>	7	24 часа	00:00 - 00:00

<b>Automower® 430X</b>			
Максимальная обрабатываемая площадь	Количество дней работы в неделю	Количество часов работы в день	Предлагаемый интервал
500 м <sup>2</sup>	5	5,5 часа	07:00 - 12:30
	7	4 часа	07:00 - 11:00
750 м <sup>2</sup>	5	8 часов	07:00 - 15:00
	7	5,5 часа	07:00 - 12:30
1000 м <sup>2</sup>	5	10,5 часа	07:00 - 17:30
	7	7,5 часа	07:00 - 14:30
1250 м <sup>2</sup>	5	13 часов	07:00 - 20:00
	7	9,5 часа	07:00 - 16:30
1500 м <sup>2</sup>	5	16 часов	07:00 - 23:00
	7	11,5 часа	07:00 - 18:30
1750 м <sup>2</sup>	5	18,5 часа	05:00 - 23:30
	7	13 часов	07:00 - 20:00
2000 м <sup>2</sup>	5	21 час	02:00 - 23:00
	7	15 часов	07:00 - 22:00
2250 м <sup>2</sup>	5	23,5 часа	00:00 - 23:30
	7	17 часов	07:00 - 00:00
2500 м <sup>2</sup>	6	22 часа	01:00 - 23:00
	7	19 часов	04:00 - 23:00
2750 м <sup>2</sup>	6	24 часа	00:00 - 00:00
	7	20,5 часа	03:00 - 23:30
3000 м <sup>2</sup>	7	22,5 часа	01:00 - 23:30
3200 м <sup>2</sup>	7	24 часа	00:00 - 00:00

<b>Automower® 450X</b>			
Максимальная обрабатываемая площадь	Количество дней работы в неделю	Количество часов работы в день	Предлагаемый интервал
500 м <sup>2</sup>	5	3,5 часа	07:00 - 10:30
	7	2,5 часа	07:00 - 09:30
750 м <sup>2</sup>	5	5,5 часа	07:00 - 12:30
	7	4 часа	07:00 - 11:00
1000 м <sup>2</sup>	5	7 часов	07:00 - 14:00
	7	5 часов	07:00 - 12:00
1250 м <sup>2</sup>	5	8,5 часа	07:00 - 15:30
	7	6 часов	07:00 - 13:00

## ФУНКЦИИ МЕНЮ

1500 м <sup>2</sup>	5	10,5 часа	07:00 - 17:30
	7	7,5 часа	07:00 - 14:30
1750 м <sup>2</sup>	5	12 часов	07:00 - 19:00
	7	8,5 часа	07:00 - 15:30
2000 м <sup>2</sup>	5	13,5 часа	07:00 - 20:30
	7	10 часов	07:00 - 17:00
2250 м <sup>2</sup>	5	15,5 часа	07:00 - 22:30
	7	11 часов	07:00 - 18:00
2500 м <sup>2</sup>	5	17 часов	05:00 - 22:00
	7	12 часов	07:00 - 19:00
2750 м <sup>2</sup>	5	18,5 часа	05:00 - 23:30
	7	13,5 часа	07:00 - 20:30
3000 м <sup>2</sup>	5	20,5 часа	03:00 - 23:30
	7	14,5 часа	07:00 - 21:30
3250 м <sup>2</sup>	5	22 часа	01:00 - 23:00
	7	16 часов	07:00 - 23:00
3500 м <sup>2</sup>	5	24 часа	00:00 - 00:00
	7	17 часов	06:00 - 23:00
3750 м <sup>2</sup>	6	21 час	02:00 - 23:00
	7	18 часов	05:00 - 23:00
4000 м <sup>2</sup>	6	22,5 часа	00:00 - 22:30
	7	19,5 часа	04:00 - 23:30
4250 м <sup>2</sup>	6	24 часа	00:00 - 00:00
	7	20,5 часа	03:00 - 23:30
4750 м <sup>2</sup>	7	23 часа	00:00 - 23:00
5000 м <sup>2</sup>	7	24 часа	00:00 - 00:00

### Изменить день

Для редактирования настроек таймера сначала выберите день для редактирования на экране *Обзор* с помощью стрелок влево и вправо, а затем нажмите ОК.

Для каждого дня можно задать до двух интервалов. Для ввода интервала 1 сначала убедитесь, что рядом с полем "Период 1" установлена галочка. Выберите ячейку для установки/снятия галочки и нажмите ОК. Задайте необходимое время с помощью цифровой клавиатуры.

Если необходимо установить два интервала, сначала выберите ячейку рядом с полем "Период 2", а затем задайте значения времени, как указано выше. Два интервала можно использовать, если газон используется для другой активности в определенные часы, например, введя для Периода 1: 00:00-15:00 и для Периода 2: 21:00-24:00. В этом случае газонокосилка будет припаркована к зарядной станции в промежуток с 15:00 до 21:00.

Для отключения кошения на целый день необходимо снять галочки с обоих периодов.

### Копировать

Эта функция позволяет копировать настройки текущего дня в другие дни.

Используйте кнопки со стрелками вверх и вниз для перехода между днями недели. Настройки таймера будут скопированы в те дни, которые отмечены кнопкой **ОК**.

**MONDAY**

---

**Period 1 :**      10:00 - 15:00

**Period 2 :**      --:--:--:--

Copy
Reset

3012-1432

**COPY MONDAY TO**

---

**All days**       **Thursday**

**Monday**       **Friday**

**Tuesday**       **Saturday**

**Wednesday**       **Sunday**

3012-1406

Russian - 45

## ФУНКЦИИ МЕНЮ

### Сброс

Эта функция сбрасывает настройки таймера до заводской настройки, при которой газонокосилке-роботу разрешено работать каждый день по 24 часа в день.

### Текущий день

Этот параметр выполняет сброс настроек для дня, выбранного в таблице.

Заводская настройка позволяет газонокосилке-роботу работать 24 часа в день.

### Вся неделя

Этот параметр выполняет сброс настроек для всех дней недели.

Заводская настройка позволяет газонокосилке-роботу работать каждый день 24 часа в день.

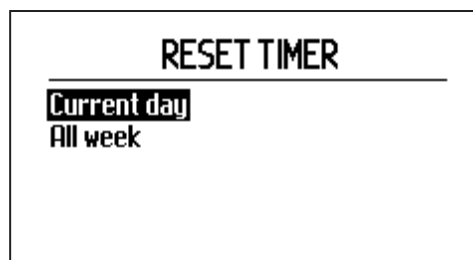

3012-1408

## 6.4 Высота стрижки

Высота стрижки может быть изменена с минимальной (2 см) до максимальной (6 см).

В течение первой недели после установки новой газонокосилки высота стрижки должна быть установлена на уровень "МАКС", чтобы избежать повреждения контурного провода. После этого высоту стрижки можно уменьшать на один шаг в неделю до получения требуемого результата.

Если трава слишком высокая, дайте газонокосилке-роботу возможность начать работу в режиме максимальной высоты стрижки ("МАКС"). После того как трава станет короче, вы можете постепенно уменьшить высоту стрижки.

### Процедура увеличения высоты стрижки:

1. Используйте стрелку вверх для увеличения необходимой высоты. Кроме того, это можно сделать непосредственно с помощью клавиатуры.
2. Нажмите **ОК** для подтверждения.

### Процедура уменьшения высоты стрижки:

1. Используйте стрелку вниз для уменьшения необходимой высоты. Кроме того, это можно сделать непосредственно с помощью клавиатуры.
2. Нажмите **ОК** для подтверждения.



Высота стрижки  
|  
Высота стрижки

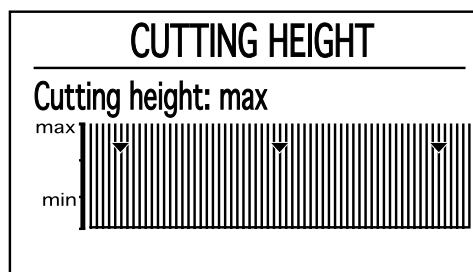

3012-1237



# ФУНКЦИИ МЕНЮ

## 6.5 Безопасность

В этом меню можно редактировать настройки, связанные с безопасностью и подключением между газонокосилкой и зарядной станцией.

### Уровень безопасности

Вы можете выбрать один из трех уровней безопасности или задать собственную комбинацию защитных функций.

Заводская настройка соответствует среднему уровню безопасности.

Используйте кнопки со стрелками вверх и вниз для выбора уровня безопасности.

Низкий и средний уровни безопасности не дают доступа к управлению газонокосилкой-роботом без знания ПИН-кода. Высокий уровень безопасности также включает в себя предупреждающий сигнал, который звучит, если правильный ПИН-код не был введен через заданное время.

Для включения газонокосилки-робота нажмите кнопку остановки и переведите главный выключатель в положение 0.

Функция	Низкий	Средний	Высокий
Блокировка по времени	X	X	X
Запрос ПИН-кода		X	X
Сигнализация			X

### Блокировка по времени

Эта функция означает, что после 30 дней газонокосилку-робот нельзя будет запустить без ввода ПИН-кода. По истечении этих 30 дней газонокосилка-робот продолжит кошение в нормальном режиме, но при первом открытии крышки на дисплее появится запрос *Введите ПИН-код*. Следует ввести ПИН-код и нажать **ОК**.

ПИН-код необходимо будет вводить при каждом переводе главного выключателя в положение 1.

### Запрос ПИН-кода

При включении этой функции газонокосилка-робот будет запрашивать ПИН-код при каждом открытии крышки. Для запуска газонокосилки-робота следует ввести правильный ПИН-код.

Если неверный ПИН-код вводится 5 раз подряд, газонокосилка-робот блокируется на определенное время. Время блокировки увеличивается с каждым последующим введением неправильного ПИН-кода.

### Сигнализация

Данная функция включает сигнал тревоги, если ПИН-код не вводится в течение 10 секунд после нажатия кнопки **STOP** или поднятия газонокосилки-робота вне зависимости от причины. Звук тикающих часов говорит о необходимости введения ПИН-кода для предотвращения срабатывания сигнализации. Сигнализацию можно отключить в любой момент, введя правильный ПИН-код.

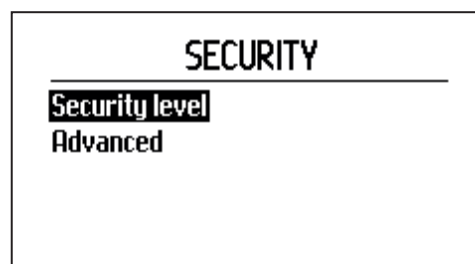
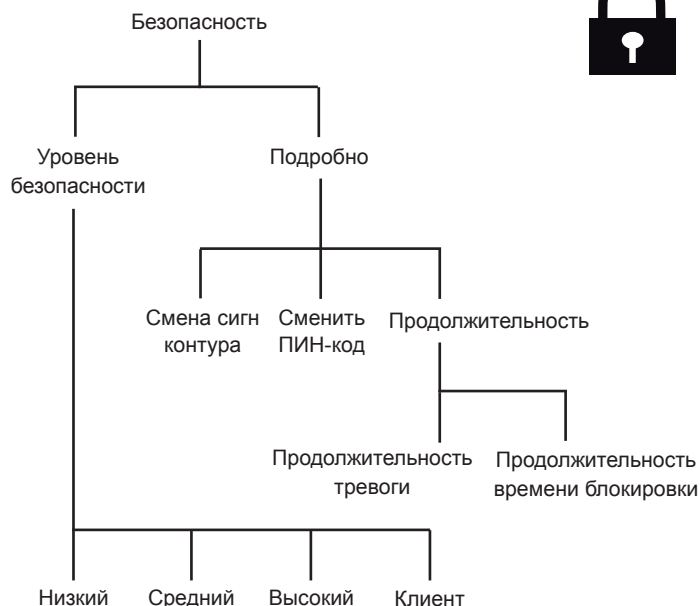

3012-1409

## ФУНКЦИИ МЕНЮ

### Клиент

Это меню позволяет настраивать и комбинировать доступные функции безопасности в соответствии с вашими потребностями.

### Блокировка по времени

Включение и отключение запроса ПИН-кода через определенное количество дней. Количество дней можно настроить в меню *Безопасность - Подробно*.

Внимание! Блокировка по времени — это самая важная функция защиты от кражи, которая должна быть активирована постоянно.

### ПИН-код при остановке

Включение и отключение запроса ПИН-кода при нажатии кнопки STOP.

### Сигнализация и ПИН-код при остановке

Включение и отключение сигнала тревоги при нажатии кнопки STOP.

### Сигнализация и ПИН-код при подъеме

Включение и отключение сигнала тревоги, который раздается при подъеме газонокосилки-робота, например, для переноски в другое место.

Эту функцию можно отключить в рабочих зонах, в которых газонокосилку-робот приходится постоянно поднимать из-за столкновения с небольшими камнями или корнями деревьев.

### Сигнализация и ПИН-код при наклоне

Включение и отключение сигнала тревоги, который раздается при наклоне газонокосилки-робота, например, для переноски в другое место.

### Подробно

#### Смена сигн контура

Сигнал контура выбирается случайным образом для создания уникальной связи между газонокосилкой-роботом и зарядной станцией. В редких случаях может потребоваться создать новый сигнал, например, если две смежные установки имеют похожий сигнал.

1. Установите газонокосилку-робот в зарядную станцию, с которой ее необходимо соединить.
2. Выберите *Смена сигн контура* в меню и нажмите **ОК**.
3. Нажмите **ОК** и дождитесь подтверждения, что сигнал контура создан. Обычно это занимает около 10 секунд.

#### Сменить ПИН-код

Введите новый ПИН-код и нажмите ОК. Для подтверждения введите этот же код еще раз и нажмите ОК. После изменения ПИН-кода на дисплее в течение нескольких секунд будет показано сообщение *ПИН-код принят*.

Запишите новый ПИН-код в соответствующей строке раздела *Памятка* на стр. 2.

Russian - 48

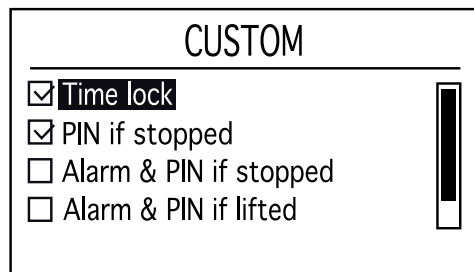

3012-1239

# ФУНКЦИИ МЕНЮ

## Продолжительность времени блокировки

При активации функции *Блокировка по времени* также можно выбрать количество дней, в течение которых газонокосилка-робот будет запрашивать ПИН-код. Можно выбрать значение от 1 до 90.

Заводская настройка - 30 дней.

## Продолжительность тревоги

При активации функции *Сигнализация* также можно выбрать продолжительность звучания сигнализации. Можно выбрать значение от 1 до 20 минут.

## 6.6 Сообщения

Эта функция позволяет читать архивные и информационные сообщения. Для некоторых наиболее распространенных сообщений об ошибках здесь представлены советы и рекомендации по устранению неисправности, см. *9.1 Сообщения об ошибках на стр. 80*.



### Сообщения об ошибках

Если работа газонокосилки-робота нарушена по какой-либо причине, например, она застряла под упавшей веткой, на дисплее газонокосилки появится сообщение, связанное с этим нарушением, и время, когда оно произошло.

Если одно сообщение об ошибке отображается несколько раз, это может означать необходимость отрегулировать установку или газонокосилку-робот. Более подробные сведения о возможных причинах каждого сообщения см. *9.1 Сообщения об ошибках на стр. 80*.

Этот список содержит 50 последних сообщений об ошибке, отсортированных по дате таким образом, что последнее сообщение приведено в начале списка.

Для просмотра даты и времени появления сообщения об ошибке выберите сообщение и нажмите кнопку **OK**.

Кроме того, отобразятся рекомендации по устранению неисправности.

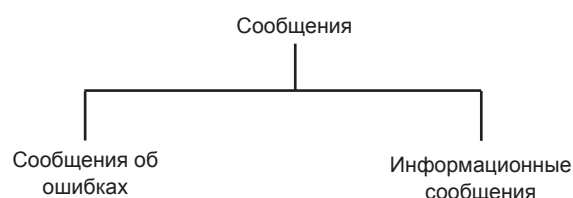

### Информационные сообщения

Появившиеся на дисплее сообщения, не связанные с какой-либо неисправностью, сохраняются в списке *Информационные сообщения*. К таким сообщениям относятся, например, *Слабый GPS сигнал* и *Склон слишком крутой*. Более подробные сведения о возможных причинах каждого сообщения см. *9.1 Сообщения об ошибках на стр. 80*.

Этот список содержит 50 последних сообщений об ошибке, отсортированных по дате таким образом, что последнее сообщение приведено в начале списка.

# ФУНКЦИИ МЕНЮ

## 6.7 Таймер погоды



Эта функция позволяет газонокосилке-роботу автоматически регулировать время работы с учетом скорости роста травы. Если стоит благоприятная для роста травы погода, газонокосилка проводит стрижку чаще. Если рост травы замедлен, газонокосилка автоматически уменьшает время обработки газона.

Тем не менее, газонокосилка-робот не будет работать дольше времени, заданного в настройках таймера. Для оптимальной работы таймера погоды рекомендуется при его настройке только отменить выбор того времени, когда газонокосилка-робот не должна работать. Остальное время должно оставаться доступным для таймера погоды.

При активации таймера погоды газонокосилке-роботу требуется время для выбора оптимального времени для кошения выбранной рабочей зоны. Поэтому для достижения оптимальных результатов кошения может потребоваться несколько дней.

В случае активации таймера погоды крайне важно регулярно очищать режущий диск и проверять состояние ножей. Трава, намотавшаяся на вал режущего диска, или тупые ножи могут повлиять на работу таймера погоды.

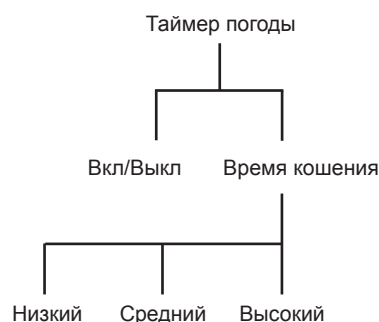

### Таймер погоды

Установите галочку и нажмите **OK** для активации таймера погоды.

### Время кошения

Если при использовании таймера погоды результаты кошения не являются оптимальными, можно отрегулировать настройки времени стрижки.

Для регулировки времени стрижки поместите курсор в поле "Время кошения" и с помощью кнопок со стрелками вправо и влево увеличьте или уменьшите время стрижки в трех заданных интервалах.

Чем больше выбранное время стрижки, тем дольше газонокосилка-робот будет работать.

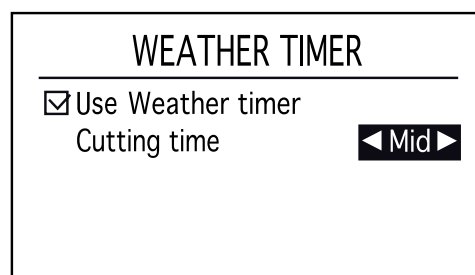

3012-1259

# ФУНКЦИИ МЕНЮ

## 6.8 Установка

Эта функция меню используется для направления газонокосилки-робота на удаленные участки рабочей зоны, а также для управления поиском газонокосилкой-роботом зарядной станции. Для большинства рабочих зон изменять заводские настройки не требуется, т.е. можно разрешить газонокосилке-роботу самостоятельно комбинировать различные способы поиска и основные настройки.

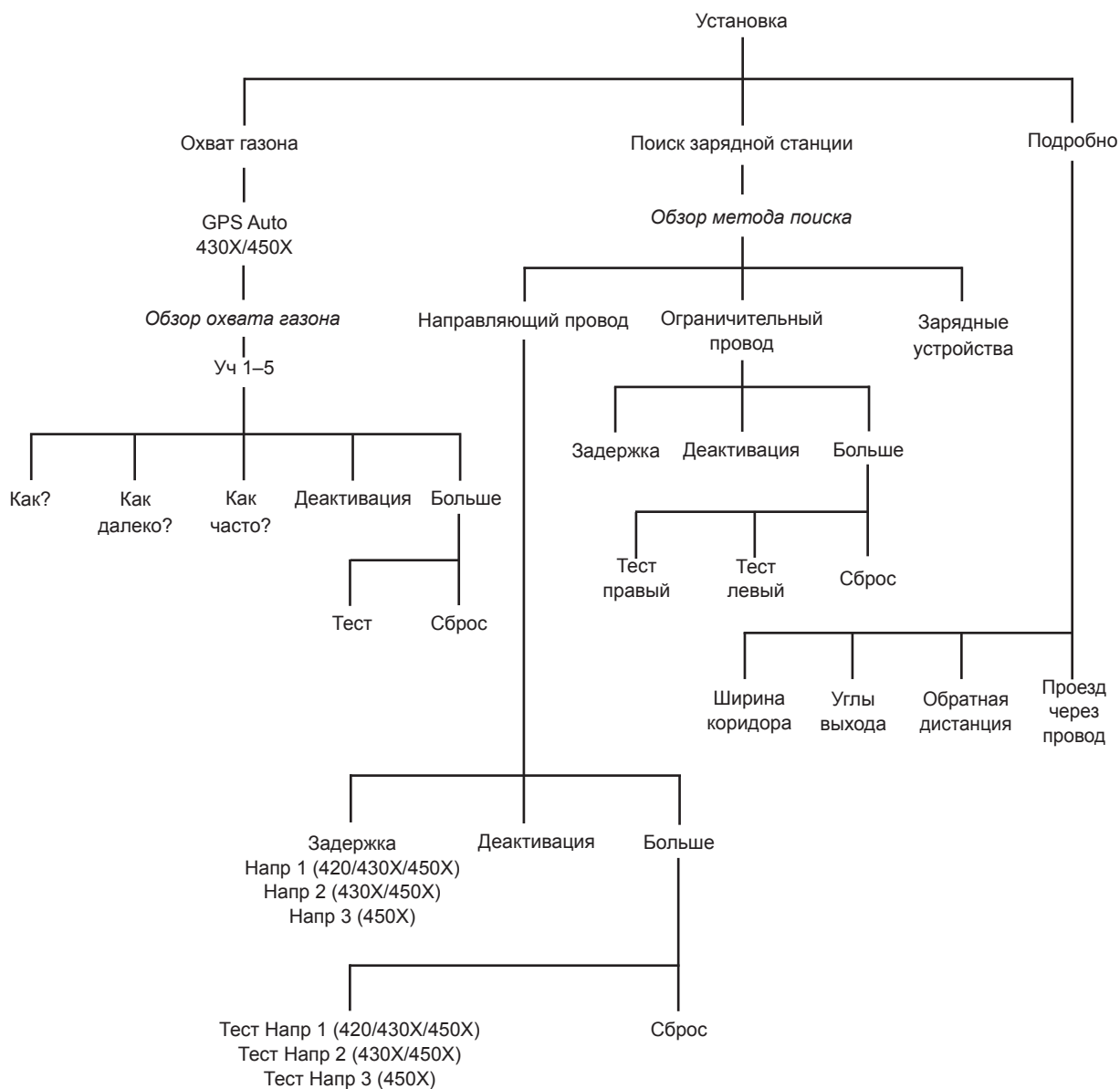

## ФУНКЦИИ МЕНЮ

### Охват газона

Эта функция меню используется для направления газонокосилки-робота на удаленные участки рабочей зоны. Эта важная функция позволяет поддерживать равномерное качество стрижки всей рабочей зоны. На сложных участках, например, с множеством зон, соединенных узкими проходами, качество стрижки можно повысить путем ручной настройки некоторых параметров в соответствии с описанием ниже.

Она также позволяет проверить выходные настройки и определить расстояние от зарядной станции до удаленного участка.

Заводские настройки моделей Automower® 430X и Automower® 450X используют встроенный модуль GPS для проверки зон, которые подстригаются и которые должны подстригаться далее. Это дает газонокосилкам Automower® 430X и Automower® 450X возможность автоматически достигать труднодоступных участков рабочей зоны.

#### ВАЖНАЯ ИНФОРМАЦИЯ

В случае активации функции "Навигация с GPS" ручная настройка не требуется.

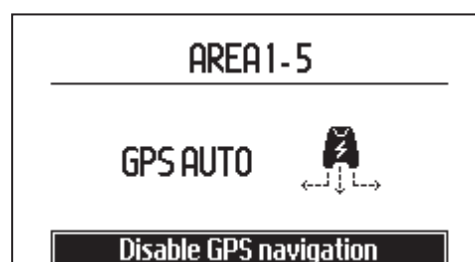

3012-1445

Заводские настройки модели Automower® 420 позволяют газонокосилке-роботу следовать вдоль направляющего провода на расстоянии 300 м в 20% случаев, когда она покидает зарядную станцию.

### Навигация с GPS

**Только для моделей Automower® 430X и Automower® 450X.**

Функция "Навигация с GPS" использует встроенный модуль GPS для проверки участков, которые подстригаются сейчас и которые необходимо подстригать далее. После нескольких дней работы газонокосилка-робот создает карту рабочей зоны, на которой обозначены места прокладки направляющих проводов. Это позволяет газонокосилкам Automower® 430X и Automower® 450X автоматически задавать расстояние и пропорцию труднодоступных участков рабочей зоны.

Автоматические настройки, установленные газонокосилкой-роботом, недоступны для просмотра на дисплее.

#### ВАЖНАЯ ИНФОРМАЦИЯ

Если одна и та же газонокосилка-робот используется с двумя или более зарядными станциями, расположенными близко друг к другу (например, по соседству), функция навигации с GPS может использоваться только в одной из рабочих зон. В противном случае цифровая карта может привести к дезориентации, и охват газона газонокосилки-робота будет уменьшен.

# ФУНКЦИИ МЕНЮ

Карта GPS газонокосилки-робота может быть перезагружена в случае возникновения проблем с GPS-навигацией. Как правило, это не требуется.

Перезагрузка карты GPS: *Настройки > Общие > Сброс > Сброс карты GPS* Более подробные сведения см. *Больше > Тест на стр. 58*.

Выберите "Сброс карты GPS" и нажмите ОК.

## Ручные настройки

### Уч 1–5

Можно настроить до пяти (трех для Automower® 420) удаленных участков. Чтобы разрешить газонокосилке-роботу достигать удаленных участков, необходимо выбрать ряд уникальных параметров.

#### ВАЖНАЯ ИНФОРМАЦИЯ

При активации функции *Навигация с GPS* она будет использоваться все время при наличии GPS-связи — даже при использовании ручных настроек. Ручные настройки будут использоваться, только если GPS-связь недоступна.

Отключите функцию "Навигация с GPS" (для газонокосилок Automower® 430X и Automower® 450X). После этого параметры можно настраивать вручную.

Используйте кнопки со стрелками вправо и влево для обозначения зон с ручными настройками и нажмите ОК.

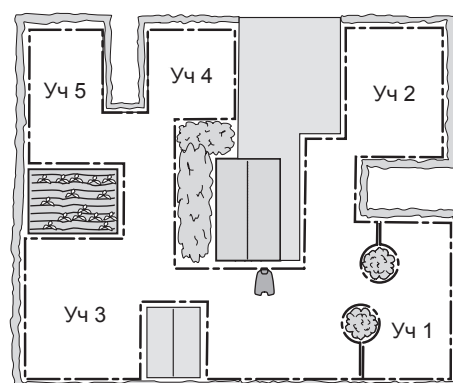

3023-045

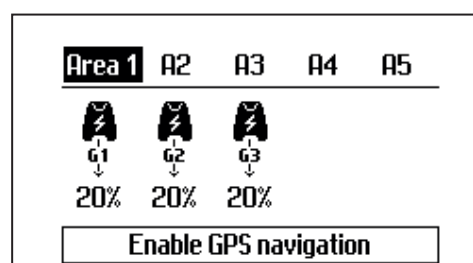

3012-1437

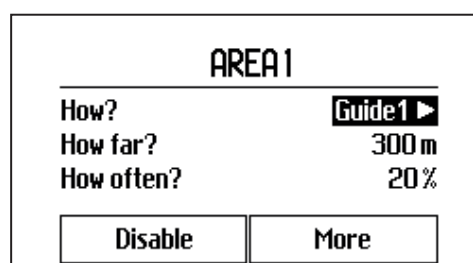

3012-1438

### Уч X > Как?

Укажите направление "вправо", "влево", "напр. 1", "напр. 2" или "напр. 3" в зависимости от того, в какой части сада, относительно зарядной станции, лежит выбранный участок. Направление (вправо или влево) определяется, если смотреть по направлению к зарядной станции.

Для изменения параметров используйте кнопки со стрелками вправо и влево.

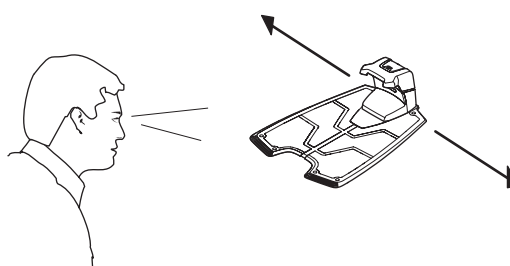

3012-1100

Russian - 53

## ФУНКЦИИ МЕНЮ

### Уч X > Как далеко?

Введите расстояние в метрах вдоль соответствующего провода от зарядной станции до точки удаленного участка, с которой газонокосилка-робот должна начать работу.

Чтобы указать расстояние в метрах, используйте кнопки с цифрами.

Совет! Используйте функцию "Тест", чтобы определить расстояние до удаленного участка. Расстояние в метрах отобразится на дисплее газонокосилки при нажатии кнопки **STOP**. См. раздел стр. 55. Измеренное расстояние, отображаемое на дисплее, можно сохранить непосредственно в выбранном удаленном участке. Имеющиеся значения будут заменены на новые значения расстояния.

Заводская настройка для Automower® 420 составляет 300 м для параметра "Напр. 1".

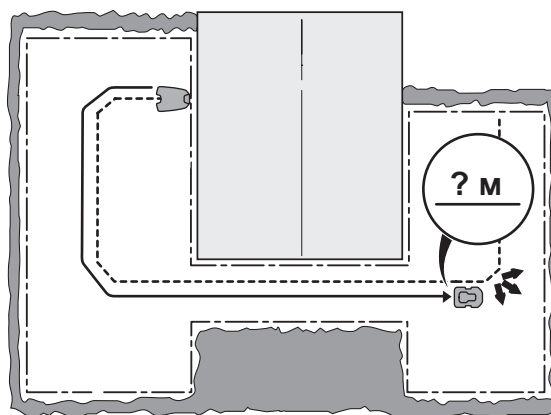

3023-018

### Уч X > Как часто?

Величина, показывающая, как часто газонокосилка-робот должна направляться на удаленный участок; она представляет собой общее число выездов газонокосилки с зарядной станции. В остальное время газонокосилка-робот начинает кошение возле зарядной станции.

Установите процентное соотношение, соответствующее доле площади удаленного участка от общей площади рабочей зоны. Если отдаленный участок составляет, например, половину от общей рабочей зоны, необходимо выбрать 50%. Если удаленный участок имеет меньшую площадь, необходимо указать более низкое значение. При наличии нескольких участков необходимо учитывать, чтобы общее значение не превышало 100 %.

Сравните с примерами в разделе см. 7 Примеры садовых участков на стр. 69.

Чтобы указать долю в процентах, используйте кнопки с цифрами.

Заводская настройка для Automower® 420 составляет 20% для параметра "Напр. 1".

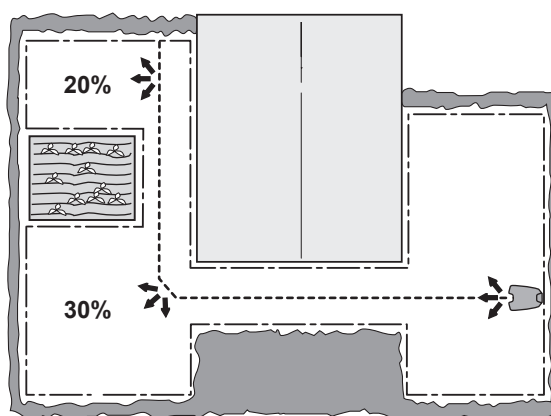

3023-019

### Уч X > Выключ.

С помощью данной функции можно отключить выбранные настройки участка.



## ФУНКЦИИ МЕНЮ

### Уч X > Больше > Тест

Проверка действия выбранных настроек может считаться этапом подготовки установки к работе.

При использовании функции *Тест* газонокосилка-робот передвигается на максимальном расстоянии от контура, допустимом при выбранной ширине коридора.

Процедура проверки выбранных настроек:

1. Установите газонокосилку-робот в зарядную станцию.
2. С помощью кнопок со стрелками вниз и вправо/влево выберите пункт *Тест* под проверяемым участком. Нажмите **OK**.
3. Нажмите кнопку **START** и закройте крышку дисплея.
4. Газонокосилка-робот покинет зарядную станцию и начнет передвигаться по указанному контуру к удаленному участку. Убедитесь, что газонокосилка-робот может следовать по контуру на протяжении всего расстояния.
5. Тест считается пройденным, если газонокосилка-робот может следовать вдоль выбранного контура до необходимой точки запуска.

Процедура измерения расстояния до удаленного участка:

1. Поместите газонокосилку-робот в зарядную станцию.
2. В функции меню Уч X > *Как далеко?* введите расстояние, явно превышающее реальное значение. Максимально возможная величина установки параметра равна 500 м.
3. Выберите Уч X > Больше > *Тест* и нажмите **OK**.
4. Нажмите кнопку **START** и закройте крышку дисплея.
5. Нажмите кнопку STOP в необходимом месте и проверьте расстояние на дисплее. Теперь это значение можно сохранить в меню Уч X > *Как далеко?*

### Уч X > Больше > Сброс

Эта функция позволяет сбросить значения параметров *Охват газона* до заводской настройки. Заводская настройка для Уч 1 имеет следующие параметры:

- *Как?* = Напр 1
- *Как часто?* = 20%
- *Как далеко?* = 300 м

Такие же заводские настройки установлены для параметров Уч 2 и Уч 3 на газонокосилках Automower® 430X и Automower® 450X.

## ФУНКЦИИ МЕНЮ

### Поиск зарядной станции

На газонокосилке-роботе можно настроить один или несколько из трех способов поиска зарядной станции: *Направляющий провод*, *Ограничительный провод* и *Зарядная станция*. Заводские настройки позволяют газонокосилке автоматически комбинировать эти три варианта для быстрого поиска зарядной станции с минимальным риском образования следов.

На сложных участках, например, со множеством зон, соединенных узкими проходами, время поиска зарядной станции можно сократить путем ручной настройки некоторых параметров, описанных ниже.

Газонокосилка-робот всегда начинает поиск зарядной станции, используя способ случайной траектории.

Если после определенного времени поиска по случайной траектории газонокосилка-роботу не удается найти зарядную станцию, она начинает использовать для поиска направляющий провод, а еще через некоторое время — ограничительный провод. Это время указывается в минутах и называется временем задержки.

#### Пример:

4-минутная задержка для "Напр 1" и "Напр 2" и 11 минут для ограничительного провода.

Газонокосилка-робот выполняет поиск по случайной траектории в течение 4 минут, а затем ищет направляющие провода в течение 7 минут. Если направляющий провод не удастся найти в течение этого периода, газонокосилка-робот переходит к поиску ограничительного контура.

Для обоих способов поиска — по направляющим проводам и ограничительному проводу — можно настроить одинаковое время задержки, например, 5 минут. В этом случае газонокосилка-робот ищет зарядную станцию по случайной траектории в течение 5 минут и, если не находит, продолжает поиск по направляющим проводам или ограничительному проводу в зависимости от того, чего она достигнет быстрее.

Как правило, длительное время задержки уменьшает риск образования следов (газонокосилка-робот будет чаще находить зарядную станцию, используя способ случайной траектории), но увеличивает время поиска. Короткое время задержки дает противоположный эффект, т.е. короткое время поиска и более высокий риск образования следов вдоль направляющих и/или ограничительного проводов.

Она также позволяет проверить, может ли газонокосилка-робот следовать по направляющим проводам и ограничительному проводу к зарядной станции и стыковаться с ней.

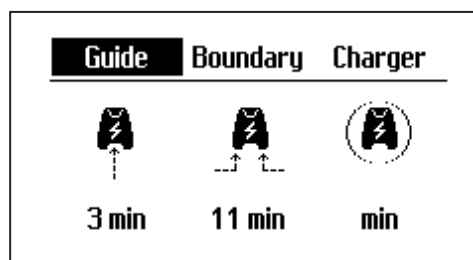

3012-1441

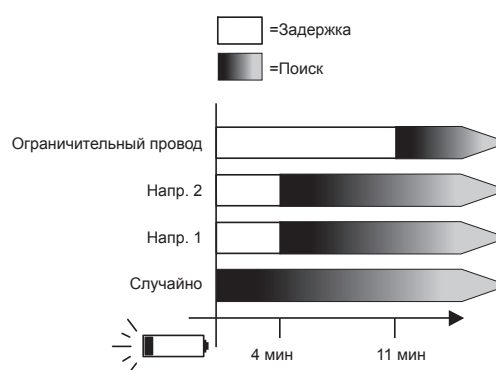

3012-1089

## ФУНКЦИИ МЕНЮ

### Направляющий провод

Убедитесь, что напротив параметра *Напр.* установлена галочка. Если галочка отсутствует, установите ее с помощью кнопок со стрелками вправо и влево и нажмите **ОК**.

С помощью кнопок с цифрами введите время задержки.

Газонокосилка Automower® 450X поддерживает до трех направляющих проводов, а Automower® 430X — до двух.

Модель Automower® 420 имеет только один направляющий провод.

### Направляющий провод > Задержка, направляющий провод 1

Переместите курсор в поле *Задержка Напр. 1* и введите время задержки в минутах.

Как правило, время задержки обозначается числом от 0 до 10 минут. Повторите данную процедуру при подсоединении нескольких направляющих проводов.

### Ограничительный провод

Убедитесь, что установлен флажок *По контуру домой*. Если галочка отсутствует, установите ее с помощью кнопок со стрелками вправо и влево и нажмите **ОК**.

С помощью кнопок с цифрами введите время задержки.

Переместите курсор в поле *Время задержки* и введите время задержки в минутах.

Как правило, это время длиннее, чем для любого из направляющих проводов, т.к. будет лучше, если газонокосилка-робот будет искать зарядную станцию по одному из направляющих проводов. Время задержки обычно обозначается числом от 10 до 20 минут, но может быть короче, если направляющий провод не установлен и маловероятно, что газонокосилка-робот найдет зарядную станцию по случайной траектории.

Если во время движения по ограничительному проводу газонокосилка-робот пересечет направляющий провод, она перестанет выполнять поиск по ограничительному проводу и продолжит следование к зарядной станции по направляющему проводу.

Если следование по ограничительному проводу строго недопустимо на данном участке, с поля *По контуру домой* необходимо снять отметку.

### Диапазон зарядной ст

В редких случаях может возникнуть необходимость уменьшить диапазон действия зарядной станции. Это может понадобиться, если зарядная станция расположена рядом с кустом или стеной, которые мешают газонокосилке-роботу стыковаться с зарядной станцией несмотря на наличие контакта с сигналами зарядной станции. В таких случаях целесообразнее переместить зарядную станцию, но если это невозможно, можно уменьшить диапазон действия зарядной станции.

GUIDE	
Delay time, G1:	_ min
Delay time, G2:	3 min
Delay time, G3:	3 min
Disable	More

3012-1442

BOUNDARY	
Delay time:	_ 1 min
Disable	More

3012-1413

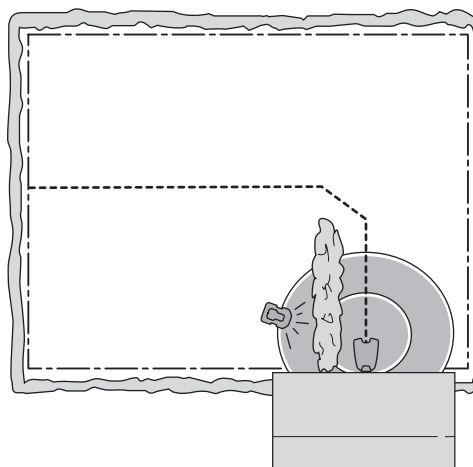

3023-040

## ФУНКЦИИ МЕНЮ

Используйте кнопки со стрелками влево и вправо для выбора диапазона.

Настройка	Диапазон
Мин.	0 м
Средний	прибл. 3 – 4 м
Макс.	прибл. 6 – 8 м

### ВАЖНАЯ ИНФОРМАЦИЯ

Диапазон зарядной станции следует уменьшать только в исключительных случаях. Лучше переместить зарядную станцию в более подходящее место в рабочей зоне.

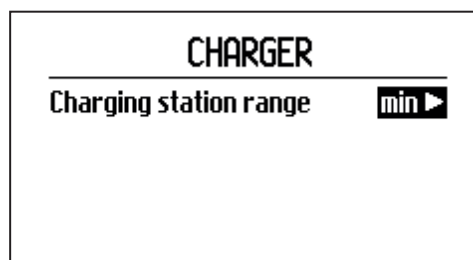

3012-1415

### Больше > Тест

Проверка действия выбранных настроек может считаться этапом подготовки установки к работе.

Процедура проверки выбранных настроек:

1. Расположите газонокосилку-робот примерно в 3 м от проверяемого провода (ограничительного провода или одного из направляющих проводов), передней стороной к проводу.
2. С помощью кнопок со стрелками вправо/влево выберите пункт *Тест* под проверяемым проводом. Нажмите **OK**.
3. Нажмите кнопку **START** и закройте крышку дисплея.

Убедитесь, что газонокосилка-робот может двигаться вдоль направляющего провода до зарядной станции и стыковаться с ней. Тест считается пройденным только в том случае, когда газонокосилка-робот проходит все расстояние вдоль направляющего провода до зарядной станции и выполняет стыковку с первой попытки. Если газонокосилка-робот не может состыковаться с первой попытки, она автоматически выполнит вторую попытку. Установка не соответствует требованиям, если газонокосилке-роботу требуется две и более попытки для стыковки с зарядной станцией. Зачастую газонокосилка-робот не может следовать вдоль провода из-за наличия рядом с проводом неизолированных препятствий, или потому что направляющий провод не был проложен под углом на крутом склоне. Убедитесь, что зарядная станция, ограничительный и направляющий провода проложены в соответствии с инструкциями, приведенными в разделах 3.2, 3.4 и 3.6. При ручной настройке также возможен выбор неправильной ширины коридора.

4. Тест считается пройденным, если газонокосилка-робот может следовать вдоль выбранного провода до зарядной станции и стыковаться с ней с первой попытки.

При использовании функции *Тест* газонокосилка-робот передвигается на максимальном расстоянии от провода в соответствии с выбранной шириной коридора.

# ФУНКЦИИ МЕНЮ

## Подробно

В пункте меню *Подробно* доступны дополнительные настройки, связанные с работой газонокосилки-робота. Настройки этого меню необходимы только в случае крайней потребности в дополнительном управлении газонокосилкой, например, на очень сложных участках. Заводские настройки должны подходить для большинства рабочих зон.

## Ширина коридора

Ширина коридора — это расстояние от направляющего/ограничительного провода, на котором газонокосилка-робот может перемещаться при следовании на зарядную станцию или от нее. Зона рядом с проводом, по которой может перемещаться газонокосилка-робот, называется коридором.

Газонокосилка-робот должна проходить на разном расстоянии от провода, чтобы уменьшить риск образования следов. Чтобы снизить риск образования следов, рекомендуется выбрать самое большое значение ширины коридора, допустимое размером рабочей зоны.

Газонокосилка-робот самостоятельно регулирует коридор в зависимости от размера рабочей зоны при движении вдоль направляющего провода. Встроенный автоматический механизм позволяет газонокосилке-роботу изменять расстояние от направляющего провода в зависимости от ее местоположения в рабочей зоне. Например, она автоматически сужает коридор в узких зонах.

Заводские настройки могут использоваться для большинства рабочих зон, т.е. газонокосилка-робот может сама использовать встроенные функции для работы в максимально широком коридоре. На более сложных участках, например, на которых направляющий провод расположен близко к препятствиям, которые невозможно изолировать с помощью ограничительного провода, безопасность работы можно повысить путем ручной настройки некоторых параметров, описанных ниже.

## Ширина коридора > Граница

Ширина коридора указывается интервалами от 1 до 9. Первое число в интервале обозначает самое короткое расстояние до ограничительного контура, а второе число — самое длинное расстояние.

Расстояние, на котором газонокосилка-робот находится от ограничительного контура, зависит от схемы рабочей зоны. Используйте функцию *Тест* в меню *Установка > Охват газона > Обзор* для проверки различных значений.

Чтобы указать необходимый интервал, используйте кнопки с цифрами.

Заводская настройка соответствует значению 3-6.

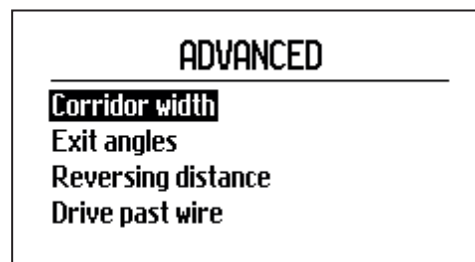

3012-1249

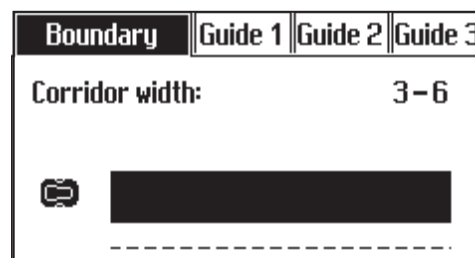
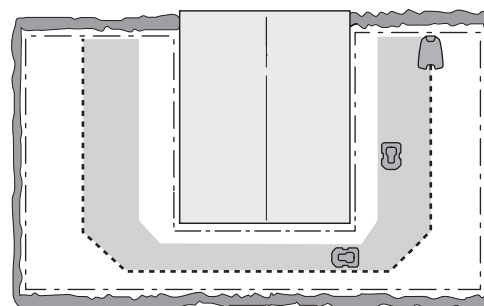
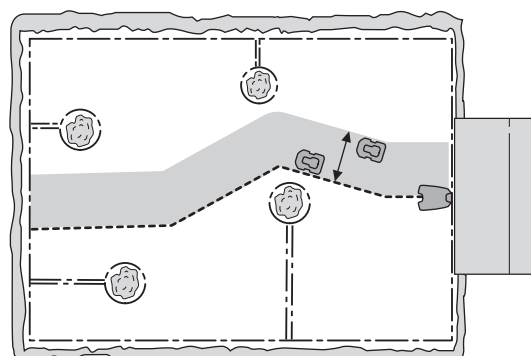

3012-1444

## ФУНКЦИИ МЕНЮ

### Ширина коридора > Напр

Функция "Авто проход коридоров" автоматически отрегулирует ширину коридора для направляющего провода. Максимальную ширину коридора также можно изменить вручную. Ширина коридора может быть задана в интервале от 0 до 9.

При значении 0 газонокосилка-робот будет передвигаться над направляющим проводом, т.е. будет пропускать его между колесами.

Чтобы указать необходимое значение, используйте кнопки со стрелками.

Заводская настройка соответствует значению 9.

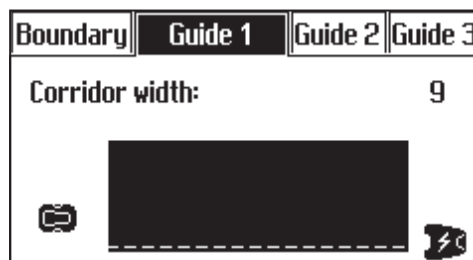

3012-1446

### Углы выхода

Обычно газонокосилка-робот покидает зарядную станцию в направлении в пределах выходного сектора 90°-270°. Изменение углов выхода позволяет газонокосилке-роботу быстрее достигать границ самой большой рабочей зоны, если зарядная станция установлена в проходе.

### Углы выхода > Секторы

На газонокосилке-роботе можно настроить один или два сектора выхода. Если зарядная станция установлена в проходе, можно использовать два угла выхода, например 70° – 110° и 250° – 290°.

При использовании двух углов выхода также необходимо указать, как часто газонокосилка-робот должна покидать зарядную станцию в секторе 1. Для этого в функции *Пропорция сначала* необходимо указать процентное значение.

Например, значение 75% означает, что газонокосилка-робот будет покидать зарядную станцию в *Секторе 1* в 75% случаев и в 25% случаев — в секторе 2.

Чтобы указать для секторов необходимые значения углов в градусах и значение пропорции в процентах, используйте кнопки с цифрами.

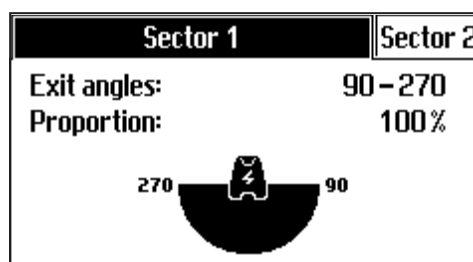

3012-1418

### Обратная дистанция

Данная функция позволяет контролировать расстояние, на которое газонокосилка-робот должна отойти от зарядной станции для начала кошения. Данная функция весьма удобна, если, например, зарядная станция находится далеко на веранде или в каком-либо другом ограниченном пространстве.

Чтобы указать значение обратной дистанции в сантиметрах, используйте кнопки с цифрами и нажмите **OK**.

### Проезд через провод

Перед разворотом передняя часть газонокосилки-робота проходит на определенном расстоянии от ограничительного провода. По умолчанию установлено расстояние 31 см, однако при необходимости это значение можно изменить. Можно выбрать значение от 20 до 50.

Обратите внимание, что приведенное расстояние представляет собой лишь приблизительное значение и носит справочный характер. В действительности фактическое расстояние, которое газонокосилка-робот проходит до ограничительного провода, может отличаться.

Укажите необходимое расстояние в сантиметрах, на котором газонокосилка-робот будет проходить от ограничительного провода, и нажмите **OK**.

Russian - 60

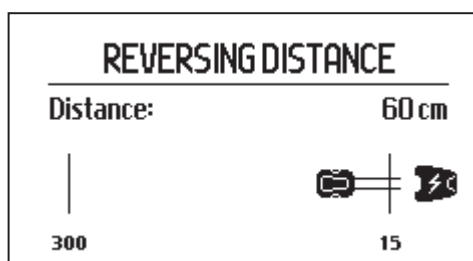

3012-1419

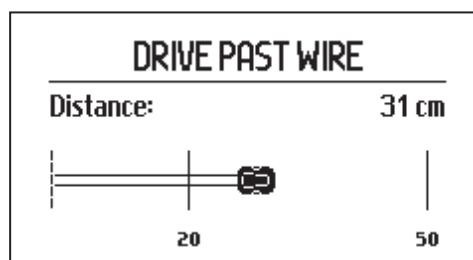

3012-1447

# ФУНКЦИИ МЕНЮ

## 6.9 Настройки

Это меню позволяет вносить изменения в основные настройки газонокосилки-робота.

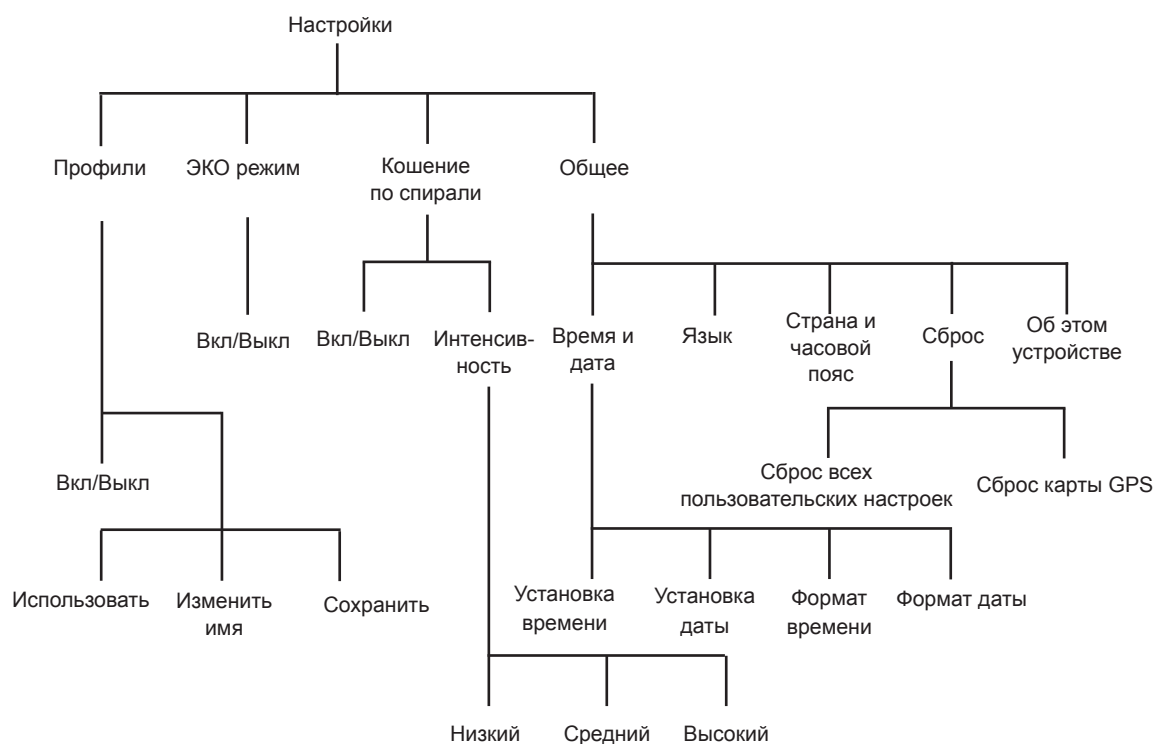

### Профили

Функцию *Профили* можно использовать для сохранения настроек разных пользователей. Это означает, что настройки можно легко сохранить и использовать повторно, например, при использовании газонокосилки-робота на нескольких участках. Можно сохранять до трех различных профилей.

#### Сохранение настроек профиля

- Сначала задайте настройки, которые необходимо сохранить в профиле.
- Выберите *Профили* и нажмите **OK**.
- Выберите профиль, который необходимо сохранить, при помощи кнопок со стрелками.
- Нажмите **OK**.
- Выберите *Сохранить* и нажмите **OK**, а затем кнопку со стрелкой вправо и **OK**. Все пользовательские настройки теперь сохранены и активированы в выбранном профиле.
- Если заданные настройки профиля еще не сохранены, рядом с именем профиля будет отображаться значок\*.

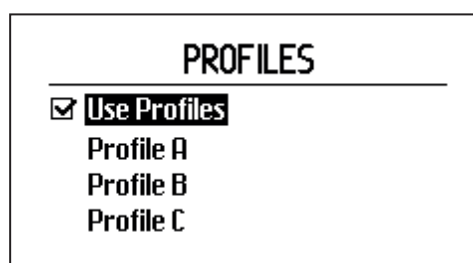

3012-1421

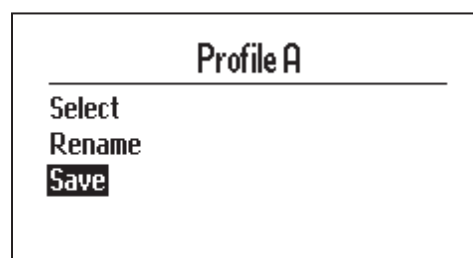

3012-1425

## ФУНКЦИИ МЕНЮ

### Изменение имени профиля

Имена профиля можно менять, чтобы было проще запоминать, какие настройки сохранены в том или ином профиле.

- Выберите имя профиля, которое необходимо изменить
- Нажмите **OK**
- Выберите *Переименовать* в меню и нажмите **OK**.
- Переместите курсор с помощью кнопок со стрелками. Нажмите **OK** для выбора буквы. Нажмите **BACK** для сохранения нового имени.
- Имена профилей отображаются в меню *Настройки - Профили*. Имя выбранного профиля может также отображаться на стартовой странице.

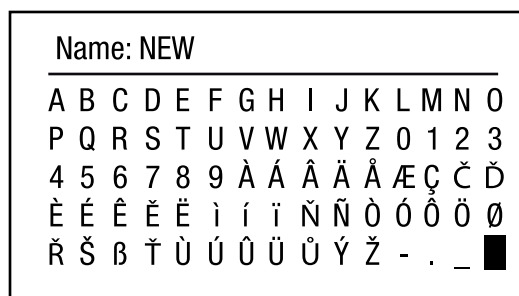

3012-575

### Использование профиля

Для активации и использования профиля и соответствующих сохраненных настроек выполните следующее.

- Для активации профиля отметьте его.
- Нажмите **OK**.
- Выберите *Выбрать* и нажмите **OK**.

Газонокосилка-робот будет использовать настройки, сохраненные для профиля.

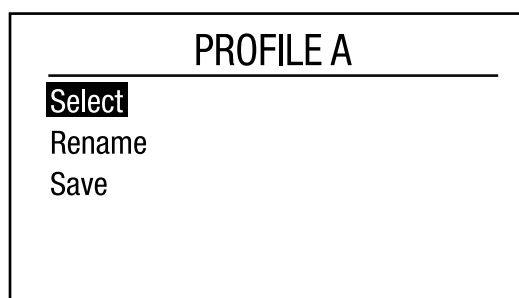

3012-576

### Одна газонокосилка Automower® для нескольких участков

Уникальные настройки подключения газонокосилки и зарядной станции сохраняются в профилях. Это позволяет объединить одну газонокосилку-робот с тремя зарядными станциями.

Процедура объединения новой зарядной станции с газонокосилкой-роботом:

- Сначала сохраните профиль, который будет использован с оригинальной зарядной станцией.
- Затем установите газонокосилку в новую зарядную станцию, подключенную к газонокосилке.
- Выберите параметр *Смена сигн контура*, см. 6.5 *Безопасность на стр. 47*.
- Сохраните профиль для новой зарядной станции.

Для использования газонокосилки-робота с оригинальной зарядной станцией сначала необходимо выбрать первый профиль. Для использования газонокосилки-робота с новой зарядной станцией сначала необходимо выбрать новый профиль.

Для обеспечения лучшего качества работы навигацию с помощью GPS следует отключить для всех дополнительных участков и применять только для главного участка. Процедура отключения функции навигации с GPS: см. 6.8 *Установка на стр. 51*.



## ФУНКЦИИ МЕНЮ

### ЭКО

Эта функция автоматически отключает сигнал контура в ограничительном контуре, направляющих проводах и зарядной станции, когда газонокосилка-робот не выполняет кошение, т.е. находится на зарядке, или если настройки таймера не разрешают ей выполнять кошение.

Режим ЭКО можно использовать при наличии иного беспроводного оборудования, несовместимого с газонокосилкой-роботом, например, ряда слуховых аппаратов или устройств закрытия гаражных дверей.

При выключении сигнала контура в режиме ЭКО световой индикатор на зарядной станции мигает зеленым цветом. Если световой индикатор мигает зеленым цветом, газонокосилку-робот можно запустить только в зарядной станции, а не в рабочей зоне.

При использовании режима ЭКО крайне важно каждый раз нажимать кнопку STOP перед извлечением газонокосилки-робота из зарядной станции.

В противном случае в режиме ЭКО запустить газонокосилку-робот невозможно. Если газонокосилка была извлечена по ошибке без предварительного нажатия кнопки STOP, ее необходимо поместить назад в зарядную станцию и нажать кнопку STOP. Только после этого газонокосилку-робот можно запустить в рабочей зоне.

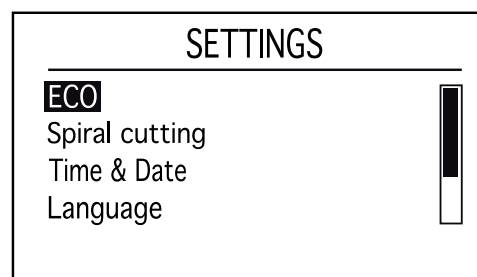

3012-1256

### ВАЖНАЯ ИНФОРМАЦИЯ

Каждый раз перед снятием газонокосилки-робота с зарядной станции нажимайте кнопку STOP. В противном случае в режиме ЭКО газонокосилка-робот не запустится в рабочей зоне.

Для включения режима ЭКО выберите "ЭКО режим", а затем нажмите **OK**.

### Спиральное кошение

Если газонокосилка-робот входит в зону, где высота травы превышает среднее значение, она может изменить схему движения. Она может начать двигаться по спирали, чтобы быстрее подстричь зону с более длинной травой.

### Спиральное кошение

Для отключения спирального кошения снимите галочку с поля *Спиральное кошение* и нажмите **OK**.

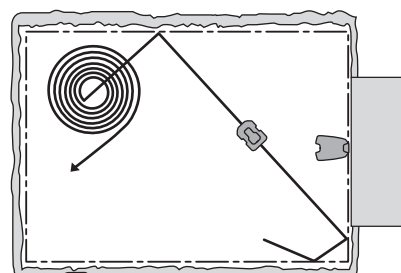

3023-041

### Интенсивность

Регулировка уровня интенсивности позволяет настроить величину, которую должна превышать средняя высота травы для запуска спирального кошения.

Низкая интенсивность означает, что спиральное кошение запускается менее часто. Высокая интенсивность означает, что спиральное кошение запускается более часто.

# ФУНКЦИИ МЕНЮ

## Общее

### Время и дата

Эта функция позволяет установить текущее время и требуемый формат времени для газонокосилки-робота.

#### Установка времени

Введите правильное время и нажмите **ОК** для выхода из меню.

#### Формат времени

Установите курсор на необходимый формат времени: 12ч/24ч. Для завершения процедуры нажмите **ОК**.

#### Установка даты

Введите текущую дату и нажмите **ОК** для выхода из меню.

#### Формат даты

Установите курсор на необходимый формат даты:

ГГГГ-ММ-ДД (год-месяц-день)

ММ-ДД-ГГГГ (месяц-день-год)

ДД-ММ-ГГГГ (день-месяц-год).

Закройте меню, нажав **ОК**.

### Язык

С помощью данной функции можно выбрать язык меню. Установите курсор на соответствующий язык и нажмите **ОК**.

### Страна и часовой пояс

С помощью этой функции укажите страну, в которой будет работать газонокосилка-робот. Поставьте курсор на желаемую страну и нажмите **ОК**.

### Восстановление заводских установок

#### Сброс всех пользовательских настроек

Эта функция позволяет выполнить возврат к заводским установкам.

Следующие настройки не изменяются:

- Уровень безопасности
- ПИН-код
- Сигнал контура
- Сообщения
- Дата и время
- Язык
- Страна

1. Выберите *Сброс установок* в меню и нажмите **ОК**.
2. Для подтверждения нажмите **ОК**.

# ФУНКЦИИ МЕНЮ

## Сброс карты GPS

Только для моделей Automower® 430X и Automower® 450X.

Иногда может потребоваться перезагрузка карты GPS, используемой газонокосилкой-роботом с навигацией с GPS, например, при изменении рабочей зоны газонокосилки.

Процедура сброса карты:

1. Выберите *Сброс карты GPS* в меню и нажмите **ОК**.
2. Для подтверждения нажмите **ОК**.

## Об этом устройстве

В меню "Об этом устройстве" отображена информация о модели газонокосилки-робота, серийном номере и различном программном обеспечении.

## 6.10 Принадлежности

В этом разделе меню вы можете выполнить настройки принадлежностей, установленных на газонокосилке.



### Информация

В этом меню находятся настройки принадлежностей, устанавливаемых на газонокосилку. Подробную информацию о доступных принадлежностях можно получить у местного дилера.

### Automower Connect

Приложение Automower® Connect входит в стандартную комплектацию газонокосилок Automower® 450X. Данное приложение может быть дополнительно установлено на газонокосилки Automower® 430X и 420. Обратитесь к местному дилеру.

### Загрузка приложения Connect

Отсканируйте QR-код с задней обложки руководства с помощью смартфона для загрузки бесплатного приложения. Кроме того, вы можете загрузить приложение через AppStore или GooglePlay.

### Создание учетной записи Connect

После загрузки приложения вы можете задать действительный адрес электронной почты и пароль для создания учетной записи Connect. Вы получите электронное письмо с подтверждением по указанному адресу электронной почты. Для подтверждения учетной записи выполните инструкции в электронном письме в течение 48 часов. В противном случае по истечении 48 часов вам придется создать учетную запись повторно.

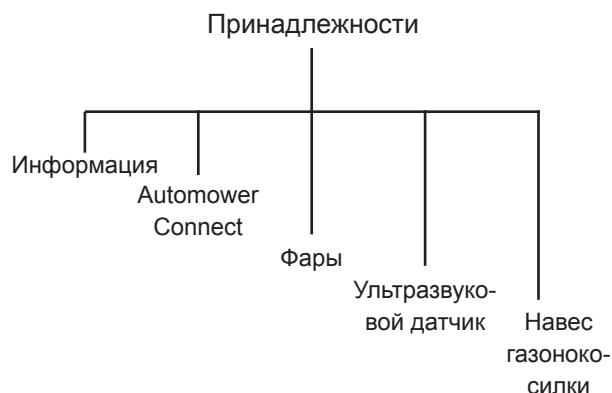

## ФУНКЦИИ МЕНЮ

### Привязка газонокосилки-робота к учетной записи

После создания учетной записи в приложении к этой учетной записи можно привязать газонокосилку-робот. Когда в приложении появится соответствующая команда, введите 6-значный код, отображаемый на дисплее газонокосилки-робота при выборе функции "Принадлежности" > "Automower Connect" (требуется ввести PIN-код газонокосилки) > "Соединение" > "Новая пара". После этого введите в приложение название газонокосилки.

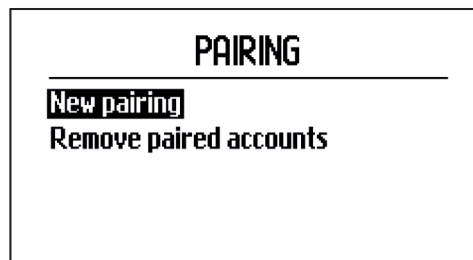

3012-1450

### Активация исходного положения геозоны

Прежде чем использовать функцию геозоны, необходимо настроить ее центральную точку (исходное положение) и чувствительность. Данные операции выполняются только через меню газонокосилки.

Поместите газонокосилку в центре садового участка. Выберите "Принадлежности" > "Automower Connect" (требуется ввести PIN-код газонокосилки-робота) > "Геозона". Активируйте функцию, выбрав "Включить геозону" и нажав ОК. Выберите "Новая точка", чтобы задать исходное положение геозоны. Чувствительность геозоны можно изменять в зависимости от параметров садового участка. Можно настроить чувствительность на низкий, средний или высокий уровень. Чем выше чувствительность, тем легче будет срабатывать тревога. Если тревога срабатывает слишком легко, например, при получении ложной тревоги в пределах садового участка, следует выбрать более низкую настройку чувствительности геозоны.

При помещении газонокосилки-робота на хранение в течение долгого периода времени, например, зимой, мы рекомендуем перевести главный выключатель в выключенное положение. Если функция геозоны включена, для отключения газонокосилки-робота потребуется ввести PIN-код. После перевода главного переключателя в выключенное положение функция Connect будет оставаться активной еще в течение 12 часов. После этого обмен данными с газонокосилкой-роботом невозможен, и функция геозоны будет отключена.

### Значки состояния газонокосилки-робота

После активации Automower® Connect на экране газонокосилки-робота в режиме ожидания появятся новые значки.



Вертикальные полосы показывают мощность сигнала GPRS.



Значок X рядом с вертикальными полосками указывает на наличие проблемы с подключением к Интернет-серверу.



Значок SIM-карты указывает на проблему с SIM-картой или модулем. Убедитесь, что SIM-карта поддерживает передачу данных 2G, что на карте достаточно средств (если SIM-карта функционирует по предоплате), и что настройки APN верны.

# ФУНКЦИИ МЕНЮ

## Функции приложения Connect

### Главное меню

- **Состояние:** Подробно показывает состояние газонокосилки-робота и позволяет отправлять команды на газонокосилку.
- **Геозона:** Метка в виде домика на карте показывает начальную точку газонокосилки-робота. Окружность вокруг метки в виде домика обозначает радиус функции геозоны. Вторая метка на карте показывает фактическое положение газонокосилки-робота. С помощью данной функции можно отслеживать передвижения газонокосилки-робота, например, в случае ее кражи. Нажмите на метку для просмотра координат газонокосилки-робота.
- **Регулировка:** Позволяет просматривать и вносить изменения в настройки, доступные в меню газонокосилки, за исключением настроек безопасности.

### Мои газонокосилки

Отображение состояния всех газонокосилок-роботов, связанных с учетной записью, и управление ими, а также добавление новых газонокосилок.

### Использование устройств, отличных от смартфона (только SMS)

#### Настройки SMS

Перед использованием функции SMS ее необходимо включить в меню газонокосилки. Выберите "Принадлежности" > "Automower Connect" (требуется ввести PIN-код газонокосилки-робота) > "Коммуникация" > "SMS включены". Номера мобильных телефонов, которым разрешено связываться с газонокосилкой с помощью SMS, необходимо ввести в список телефонных номеров для SMS. Номера вводятся с кодом страны, например: (+)46701234567. Для проверки введенного номера телефона используйте функцию "Проверка SMS". На все телефонные номера в списке будет отправлено сообщение. В список можно ввести до трех телефонных номеров.

#### SMS-команды

После активации функции SMS в случае выхода газонокосилки за пределы геозоны на все телефонные номера в списке будет отправлено SMS-сообщение. Помимо этого, посредством отправки на газонокосилку-робот SMS-сообщения можно получить от газонокосилки дополнительную информацию. При отправке газонокосилке SMS-сообщения с командой "GET GPS INFO" будет получен ответ с указанием положения газонокосилки, исходного положения и радиуса геозоны, а также мощности сигнала GPS. Обратите внимание, что номер отправителя должен быть указан в списке номеров на газонокосилке-роботе. Газонокосилка может отправить не более 10 SMS-сообщений в месяц.

# ФУНКЦИИ МЕНЮ

## Фары

Модели Automower® 430X и Automower® 450X.

С помощью данной функции можно выполнить настройки фар. Фары устанавливаются на модель Automower® 430X в качестве дополнительной принадлежности.

### Расписание

Выберите время включения фар в подменю "Расписание". Доступны параметры: "Всегда включено", "Только вечером", "Вечером и ночью" и "Всегда выключено".

Фары включаются и выключаются в зависимости от различных настроек расписания:

	Вкл	Выкл.
Только вечером	Заход солнца	Полночь
Вечером и ночью	Заход солнца	Восход солнца

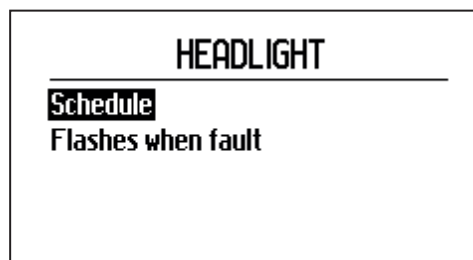

3012-1448

### Мигание при неисправности

При включении функции "Мигание при неисправности" фары газонокосилки-робота будут мигать, если она остановится в результате ошибки.

## Ультразвуковой датчик

Automower® 450X.

Ультразвуковой датчик обеспечивает уменьшение скорости газонокосилки перед столкновением с препятствием. Данную функцию можно отключить, в результате чего газонокосилка всегда будет работать с низкой скоростью.

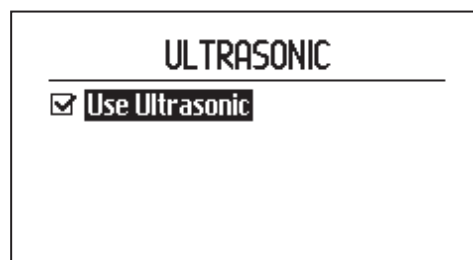

3012-1449

## Навес газонокосилки

С помощью данной функции можно выполнить настройки навеса газонокосилки.

### Избегать столкновений с навесом

Выбор этого параметра позволяет уменьшить износ газонокосилки и навеса, однако вокруг зарядной станции может оставаться больше нескошенной травы.

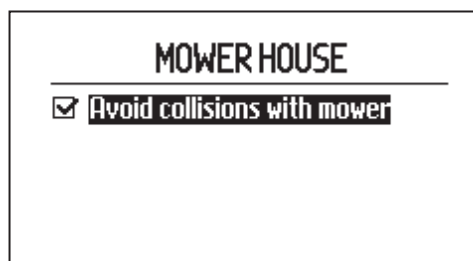

3012-1433

### 7 Примеры садовых участков

#### - Предлагаемые варианты установки и настройки

Задание настроек газонокосилки-робота и расположение направляющего провода в соответствии с формой сада упрощают движение газонокосилки ко всем участкам сада и обеспечивают отличное качество стрижки.

Для разных участков могут требоваться разные настройки. На следующих страницах приведены примеры садовых участков с рекомендациями по установке и настройкам.

Дополнительные сведения о различных настройках: см. 6 *Функции меню* на стр. 41.

Дополнительные рекомендации по установке можно найти по адресу [www.automower.ru](http://www.automower.ru).

#### **ВАЖНАЯ ИНФОРМАЦИЯ**

Параметры по умолчанию для газонокосилки-робота были выбраны с тем расчетом, чтобы обеспечить надлежащую работу в садах различной конфигурации. При наличии особых условий работы требуется лишь скорректировать настройки.

Рекомендованные настройки таймера в следующих примерах садовых участков применимы для Automower® 420. Время работы газонокосилок Automower® 430X и 450X можно уменьшить, т.к. они являются высокопроизводительными. См. раздел 6.3 Таймер стр. 43 для получения информации о подробном расчете времени работы различных моделей.

## ПРИМЕРЫ САДОВЫХ УЧАСТКОВ

Предлагаемые варианты установки и настройки	
Площадь	150 м <sup>2</sup> . Открытый и ровный участок.
Таймер	08:00-12:00 Понедельник, среда, пятница
Охват газона	Заводская настройка
Поиск зарядной станции	Заводская настройка
Комментарии	Следует устанавливать таймер, чтобы трава не была примятой, поскольку площадь участка значительно меньше максимальной производительности газонокосилки-робота. Т.к. рабочая зона открытая и не имеет сложных участков, прокладка направляющего провода не требуется.
Площадь	500 м <sup>2</sup> . Несколько отделенных участков и уклон 35%.
Таймер	08:00-16:00 Понедельник, вторник, четверг, пятница, суббота
Охват газона	Заводская настройка
Поиск зарядной станции	Заводская настройка
Комментарии	Проложите направляющий провод под углом к крутому склону.

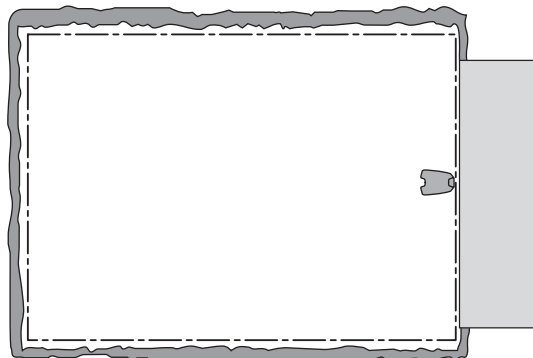

3023-032

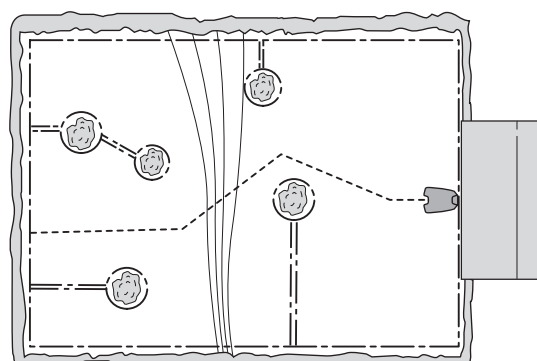

3023-023



## ПРИМЕРЫ САДОВЫХ УЧАСТКОВ

Площадь	800 м <sup>2</sup> . Сад Г-образной формы с зарядной станцией, установленной в узкой части. Имеет несколько отделенных от основной территории участков.
Таймер	08:00–20:00 Понедельник, вторник, четверг, пятница, суббота
Охват газона	Automower® 420: Напр 1 Пропорция 60% Модели Automower® 430X и 450X: Заводская настройка
Поиск зарядной станции	Заводская настройка
Комментарии	Параметр <i>Пропорция</i> для настройки "Напр 1" должен иметь значение, соответствующее самому большому участку рабочей зоны, чтобы газонокосилка-робот могла легко добираться до большей части рабочей зоны, следуя по направляющему проводу от зарядной станции. Для Automower® 430X и 450X можно использовать заводскую настройку, т.к. функция <i>Навигация с GPS</i> автоматически выполняет необходимые настройки.
Площадь	1000 м <sup>2</sup> . П-образный сад, части которого соединены узким проходом.
Таймер	08:00-22:00, понедельник-суббота
Охват газона	Automower® 420: Напр 1 Пропорция 40% Automower® 430X и 450X: Заводская настройка
Поиск зарядной станции	Заводская настройка
Комментарии	Направляющий провод должен быть размещен вдоль узкого прохода, чтобы газонокосилка-робот легко могла достичь левой части рабочей зоны. Т.к. левая часть составляет почти половину рабочей зоны, выбран параметр <i>Пропорция 40%</i> . Для Automower® 430X и 450X можно использовать заводскую настройку, т.к. функция <i>Навигация с GPS</i> автоматически выполняет необходимые настройки.

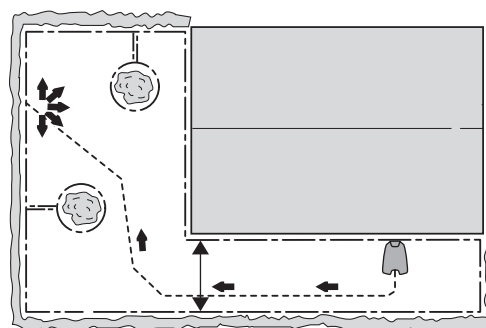

3023-024

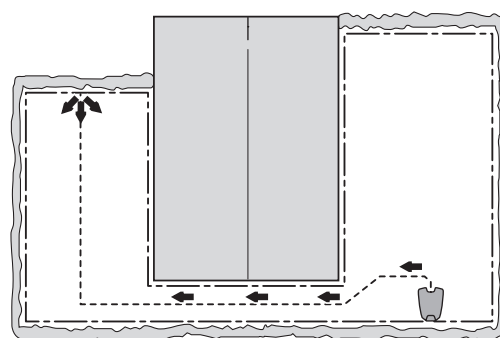

3023-025

## ПРИМЕРЫ САДОВЫХ УЧАСТКОВ

Площадь	800 м <sup>2</sup> . Несимметричная рабочая зона с узким проходом и несколькими отделенными от остального пространства участками.
Таймер	08:00-20:00 Понедельник, вторник, четверг, пятница, суббота
Охват газона	Automower® 420: Уч 1 Напр 1 Пропорция 30% Модели Automower® 430X и 450X: Заводская настройка
Поиск зарядной станции	Заводская настройка
Комментарии	Направляющий провод должен быть размещен вдоль узкого прохода, чтобы газонокосилка-робот легко могла достичь зарядной станции из правой части рабочей зоны. Т.к. правая часть составляет лишь небольшой участок рабочей зоны, можно использовать заводскую настройку <i>Охват газона</i> .
Площадь	800 м <sup>2</sup> . Три участка, соединенные двумя узкими проходами.
Таймер	08:00-20:00 Понедельник, вторник, четверг, пятница, суббота
Охват газона	Automower® 420: Уч 1 Напр 1 Пропорция 25% Уч 2 Напр 1 Пропорция 25% Модели Automower® 430X и 450X: Заводская настройка
Поиск зарядной станции	Заводская настройка
Комментарии	Т.к. рабочая зона состоит из нескольких участков, соединенных узкими проходами, для достижения равномерной стрижки по всей рабочей зоне следует использовать параметр <i>Охват газона</i> для создания нескольких участков. Для Automower® 430X и 450X можно использовать заводскую настройку, т.к. функция <i>Навигация с GPS</i> автоматически выполняет необходимые настройки.

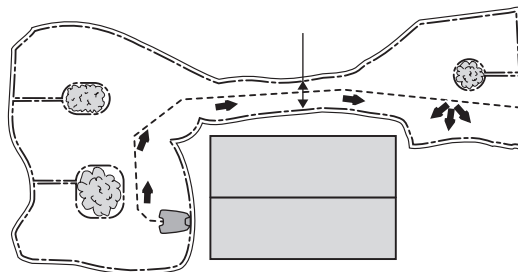

3023-026

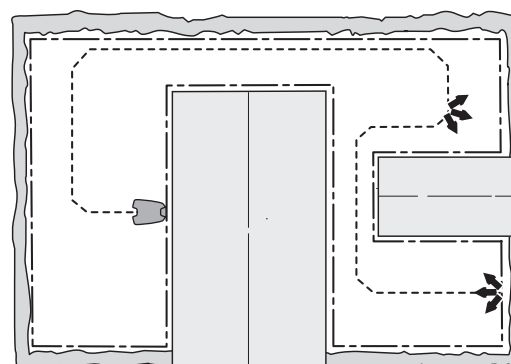

3023-027

## ПРИМЕРЫ САДОВЫХ УЧАСТКОВ

Площадь	Внимание! Данный пример применим только к Automower® 430X и 450X. 1000 м <sup>2</sup> . Три участка, два из которых меньшего размера и соединены с более большим участком узкими проходами.
Таймер	08:00-22:00 Понедельник-суббота
Охват газона	Заводская настройка
Поиск зарядной станции	Заводская настройка
Комментарии	Т.к. для установки требуется 2 направляющих провода, данная рабочая зона не подходит для Automower® 420.
Площадь	500 м <sup>2</sup> + 100 м <sup>2</sup> на вторичном участке.
Таймер	08:00-16:00 Понедельник, вторник, четверг, пятница, суббота
Охват газона	Заводская настройка
Поиск зарядной станции	Заводская настройка
Комментарии	Стрижка на вторичном участке выполняется в режиме <i>Вторичный участок</i> по средам и воскресеньям. Т.к. рабочая зона открытая и не имеет сложных участков, прокладка направляющего провода не требуется.

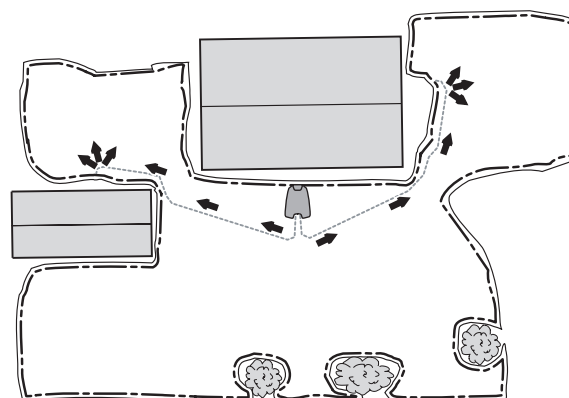

3023-046

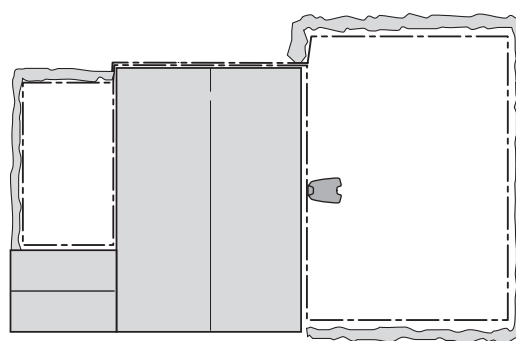

3023-033

## 8 Техническое обслуживание

В целях повышения надежности эксплуатации и обеспечения длительного срока службы газонокосилки-робота регулярно проверяйте ее состояние, выполняйте очистку и своевременную замену изношенных деталей. Дополнительные сведения о процедуре очистки: *см. 8.4 Очистка на стр. 76.*

В начале эксплуатации газонокосилки-робота раз в неделю проверяйте состояние режущего диска и ножей. Если уровень износа за этот период был низким, интервал проверки можно увеличить.

Важно, чтобы режущий диск вращался свободно. Края ножей не должны быть повреждены. Срок службы ножей существенным образом зависит от:

- времени работы и размера рабочей зоны;
- типа травы;
- типа почвы;
- наличия таких предметов, как шишки, сорванные ветром ветки, игрушки, инструменты, камни, корни и т.д.

Стандартный срок службы составляет от 2 до 6 недель при использовании на участках площадью более 1500 м<sup>2</sup>; если участки имеют меньшую площадь, срок службы увеличивается. Процедура замены ножей: *см. 8.7 Ножи на стр. 78.*

### **ВАЖНАЯ ИНФОРМАЦИЯ**

**Использование затупленных ножей ухудшает качество кошения. Трава срезается неровно и увеличивается потребление энергии, что не позволяет газонокосилке-роботу обрабатывать большую площадь.**

## 8.1 Хранение в зимний период

### Газонокосилка-робот

Перед помещением газонокосилки-робота на хранение в зимний период следует тщательно ее очистить, см. 8.4 Очистка на стр. 76.

Для обеспечения функциональности аккумуляторной батареи и продления срока ее службы крайне важно полностью заряжать аккумуляторную батарею газонокосилки-робота в процессе подготовки устройства к хранению в зимний период. Поместите газонокосилку-робот в зарядную станцию с открытой крышкой дисплея и заряжайте до тех пор, пока на дисплее не появится индикатор полной зарядки аккумуляторной батареи. Затем установите главный выключатель в положение 0.

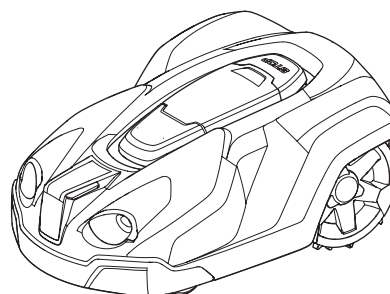

3012-1040

#### ВАЖНАЯ ИНФОРМАЦИЯ

Перед помещением аккумуляторной батареи на хранение в зимний период следует полностью ее зарядить. Если аккумуляторная батарея заряжена не полностью, она может повредиться и в некоторых случаях стать непригодной.

Проверьте состояние изнашиваемых деталей, таких как ножи и подшипники на передних колесах. Перед началом сезона следует заменить изношенные элементы газонокосилки-робота, если это необходимо.

Храните газонокосилку-робот в сухом и безморозном месте. Дополнительно можно заказать специальный крюк для хранения газонокосилки-робота Automower® и зарядной станции. Крюк для хранения отлично подходит для зимнего хранения. Для получения более подробной информации свяжитесь с местным дилером.

### Зарядная станция

Зарядная станция и источник питания должны храниться в помещении. Ограничительный и направляющий провода можно оставить в земле. Для защиты концов проводов от воздействия влаги можно подключить их к оригинальному соединителю или поместить их, например, в контейнер со смазкой.

В случае если невозможно поместить зарядную станцию на хранение в помещение, ее необходимо на весь зимний период подсоединить к сетевому кабелю, ограничительному и направляющему проводам.

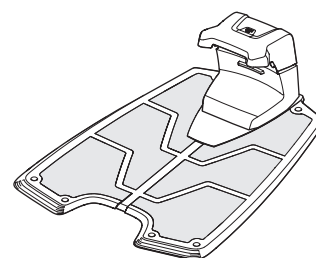

3012-1041

## 8.2 Техническое обслуживание в зимний период

Перед зимним хранением отправьте газонокосилку-робот дилеру для проведения сервисного обслуживания. Регулярное обслуживание в зимний период позволит сохранить газонокосилку-робот в надлежащем состоянии в течение длительного времени и исключить поломки в новом сезоне.

Сервисное обслуживание обычно включает следующие операции:

- Тщательная очистка корпуса, шасси, режущего диска и прочих подвижных деталей.
- Тестирование функций и компонентов газонокосилки.
- Проверка и при необходимости замена изнашиваемых компонентов, таких как ножи и подшипники.
- Проверка емкости батареи газонокосилки, а также при необходимости рекомендация по ее замене.

При необходимости дилер может также обновить программное обеспечение газонокосилки-робота, которое может содержать новые возможности.

## 8.3 После зимнего хранения

Перед началом работы проверьте, нуждается ли в очистке газонокосилка-робот, а также зарядные и контактные шины. Если зарядные или контактные поверхности подгорели или покрылись налетом, очистите их мелкой наждачной бумагой. Проверьте правильность установки времени и даты на газонокосилке.

## 8.4 Очистка

Важно содержать газонокосилку-робот в чистоте. Газонокосилка-робот с большим скоплением травы будет медленно двигаться на склоне, менее эффективно срезать траву и быстрее изнашиваться. Очистку рекомендуется выполнять мягкой щеткой.

### ВАЖНАЯ ИНФОРМАЦИЯ

**Запрещается использовать мойку высокого давления или проточную воду для очистки газонокосилки-робота. Категорически запрещается использовать для очистки растворители.**

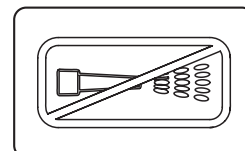

3018-062

# ТЕХНИЧЕСКОЕ ОБСЛУЖИВАНИЕ

## Шасси и режущий диск

1. Переведите главный выключатель в положение 0.
2. Наденьте защитные перчатки.
3. Поверните газонокосилку-робот на бок.
4. Очистите режущий диск и шасси с помощью, например, щетки для мытья посуды.

Кроме того, убедитесь, что защитная пластина вращается свободно по отношению к режущему диску.

Если туда попадут длинные травинки или другие предметы, это может нарушить работу режущего диска. Даже небольшой тормозной эффект может увеличить потребление энергии и время кошения, а в худшем случае газонокосилка-робот не сможет обрабатывать большой газон. Режущий диск необходимо снимать для более тщательной очистки. При необходимости свяжитесь с местным дилером.

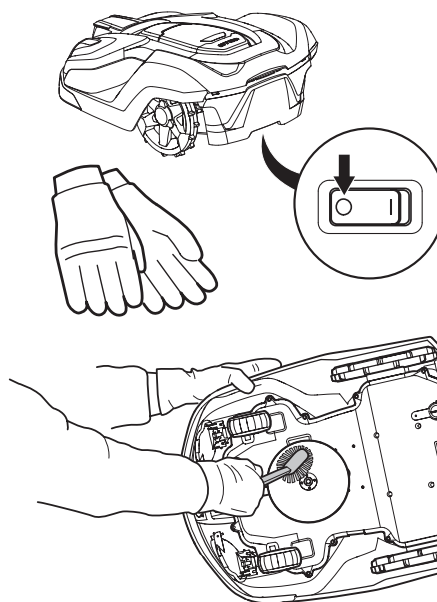

3012-1060

3012-272

## Шасси

Очистите нижнюю сторону шасси. Используйте щетку или влажную ветошь.

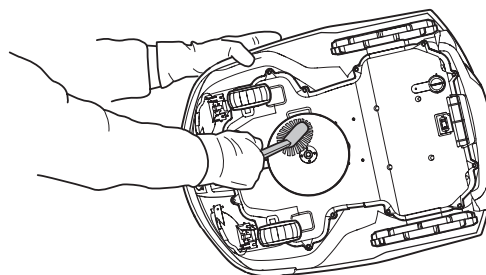

3012-1067

## Колеса

Очистите зону вокруг передних и задних колес, а также подвеску передних колес.

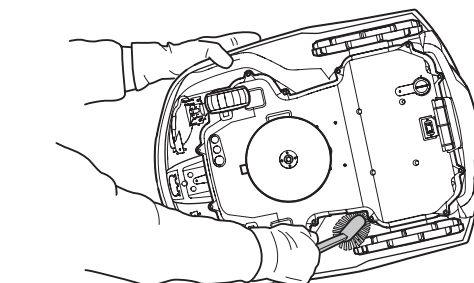

3012-1068

## Корпус

Для очистки корпуса используйте мягкую влажную губку или ткань. Для удаления с корпуса сильных загрязнений используйте мыльный раствор или моющее средство.

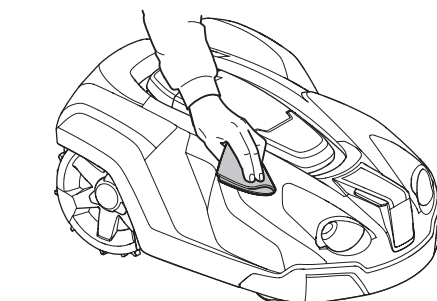

3012-1069

## Зарядная станция

Регулярно очищайте зарядную станцию от травы, листьев, веток и других предметов, которые могут препятствовать стыковке газонокосилки со станцией.

## 8.5 Транспортировка и перемещение

Фиксируйте устройство на время транспортировки. Важно, чтобы газонокосилка-робот не функционировала во время транспортировки с одного газона на другой.

Входящие в комплект поставки литиево-ионные аккумуляторные батареи накрыты в соответствии с законодательными требованиями относительно опасных товаров.

В случае коммерческой транспортировки, например, третьей стороной или экспедиторской компанией необходимо соблюдать особые требования в отношении упаковки и маркировки.

Для подготовки изделия к поставке следует проконсультироваться со специалистом по перевозке опасных товаров. Кроме того, должны соблюдаться любые дополнительные национальные нормативы.

Накройте открытые разъемы и упакуйте аккумуляторную батарею таким образом, чтобы она не могла перемещаться внутри упаковки.

# ТЕХНИЧЕСКОЕ ОБСЛУЖИВАНИЕ

## 8.6 Во время грозы

Для снижения риска повреждения электрических компонентов газонокосилки-робота мы рекомендуем снять все подсоединенные к зарядной станции элементы (источник питания, ограничительный контур и направляющий провод), если ожидается гроза.

1. Отметьте кабели с помощью входящих в комплект поставки маркеров для упрощения повторного соединения. Разъемы зарядной станции имеют маркировку: AR, AL, G1, G2, G3.
2. Отсоедините все провода.
3. Закройте крышку зарядной станции для защиты разъемов от дождя.
4. По окончании грозы подключите все провода. Крайне важно подключить каждый провод к правильному разъему.

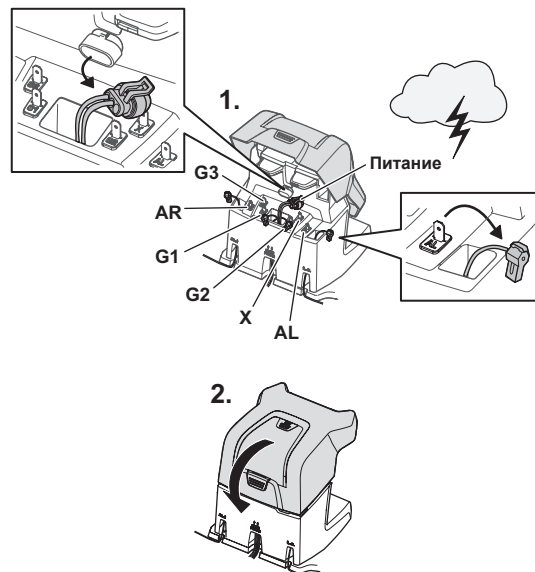

## 8.7 Ножи



### ПРЕДУПРЕЖДЕНИЕ

При замене допускается использование только оригинальных ножей и винтов. Замена ножей с сохранением старых винтов приведет к износу винтов при скашивании травы и к соскальзыванию ножей. При этом возможен вылет ножей, что приведет к получению серьезных травм.

Газонокосилка-робот оснащена тремя ножами, которые закреплены винтами на режущем диске. Замену всех трех ножей и винтов следует производить одновременно для обеспечения балансировки режущей системы.

Используйте только ножи, одобренные компанией Husqvarna. Для получения более подробной информации свяжитесь с местным дилером.

Процедура замены ножей:

1. Переверните главный выключатель в положение 0.
2. Наденьте защитные перчатки.
3. Переверните газонокосилку-робот колесами вверх.
4. Поверните защитную пластину таким образом, чтобы отверстия в ней совпали с винтом крепления ножа.
5. Отсоедините винт. Используйте плоскую или крестовую отвертку.
6. Снимите нож и винт.
7. Установите новый нож и винт. Кроме того, проверьте свободу вращения ножей.

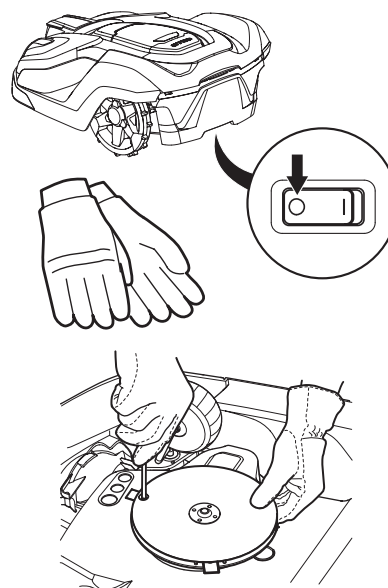



## 8.8 Аккумуляторная батарея

Аккумуляторная батарея не требует технического обслуживания, но имеет ограниченный срок службы от 2 до 4 лет.

Срок службы батареи зависит от длительности сезона и продолжительности использования газонокосилки-робота. Для длительного сезона или при большом числе часов ежедневной работы необходимо чаще заменять батарею.

Для замены батареи обратитесь к дилеру.

Заряжайте аккумуляторную батарею только в зарядной станции, входящей в комплект поставки. Всегда используйте только оригинальный источник питания. Неправильная эксплуатация может привести к поражению электрическим током, перегреву или утечке коррозионной жидкости из аккумуляторной батареи. В случае утечки электролита смойте его водой/нейтрализатором. При контакте с глазами обратитесь за медицинской помощью.

### ПРИМЕЧАНИЯ

**Запрещается пытаться заряжать одно-разовые аккумуляторы.**

# ПОИСК И УСТРАНЕНИЕ НЕИСПРАВНОСТЕЙ

## 9 Поиск и устранение неисправностей

В данном разделе перечислен ряд сообщений, которые могут появиться на дисплее в случае сбоя в работе. Приведена информация о причинах неисправности и способах ее устранения.

В данном разделе также приводятся некоторые признаки, по которым вы можете определить, что газонокосилка-робот работает не так, как требуется.

Дополнительные рекомендации по признакам и способам устранения неисправностей можно найти по адресу [www.automower.ru](http://www.automower.ru).

### 9.1 Сообщения об ошибках

Ниже приведен список сообщений об ошибках, которые могут появиться на дисплее газонокосилки-робота. Если одно и то же сообщение появляется часто, обратитесь к местному дилеру.

Сообщение	Причина	Решение
<i>Левый мотор заблокирован</i>	Трава или другие посторонние предметы намотались вокруг ведущего колеса.	Проверьте ведущее колесо и удалите траву и прочие посторонние предметы.
<i>Правый мотор заблокирован</i>	Трава или другие посторонние предметы намотались вокруг ведущего колеса.	
<i>Блокировка мотора ножей</i>	Трава или другие посторонние предметы намотались вокруг режущего диска.	Проверьте режущий диск и удалите траву или другие посторонние предметы.
	Режущий диск находится в луже воды.	Переместите газонокосилку-робот и по возможности исключите скопления воды в рабочей зоне.
<i>Рычаг регулировки высоты стрижки заблокирован</i>	Трава или другие посторонние предметы намотались вокруг рычага регулировки высоты стрижки или между режущим диском и шасси.	Проверьте режущий диск и гофрированные трубки вокруг рычага регулировки высоты стрижки и удалите застрявшую траву и прочие посторонние предметы.
<i>Нет сигнала контура</i>	Не подсоединен источник питания.	Проверьте правильность подсоединения к сетевой розетке и убедитесь, что выключатель замыкания на землю установлен во включенное положение.
	Кабель низкого напряжения поврежден или не подсоединен.	Проверьте кабель низкого напряжения на наличие повреждений. Также убедитесь, что он надежно подсоединен к зарядной станции и источнику питания.
	Ограничительный провод не подсоединен к зарядной станции	Убедитесь, что разъем ограничительного провода должным образом подсоединен к зарядной станции. См. раздел 3.5 <i>Подсоединение ограничительного провода стр. 27</i> .
	Ограничительный провод поврежден.	Определите точку разрыва, см. 9.5 <i>Обнаружение разрыва контурного провода на стр. 87</i> . Замените поврежденную часть контура новым рабочим проводом и соедините с помощью оригинального соединителя.
	Включен режим ЭКО, и газонокосилка-робот пыталась выполнить запуск за пределами зарядной станции.	Поместите газонокосилку-робот в зарядную станцию, нажмите кнопку <b>START</b> и закройте крышку, см. 6.9 <i>Настройки на стр. 61</i> .
	Ограничительный провод вокруг "островка" проложен в неправильном направлении.	Проверьте правильность прокладки ограничительного провода в соответствии с инструкциями, см. 3 <i>Установка на стр. 16</i> .
	Потеря связи между газонокосилкой-роботом и зарядной станцией.	Поставьте газонокосилку-робот в зарядную станцию и сгенерируйте новый сигнал контура, см. 6.5 <i>Безопасность на стр. 47</i> .
Помехи со стороны металлических предметов (ограда, стальная арматура) или пролегающих рядом подземных кабелей.	Попробуйте переместить ограничительный провод.	

## ПОИСК И УСТРАНЕНИЕ НЕИСПРАВНОСТЕЙ

<i>Застрял</i>	Газонокосилка-робот застряла.	Освободите газонокосилку-робот и устраните причину аварийной остановки.
	Газонокосилка-робот застряла между несколькими препятствиями.	Убедитесь в отсутствии любых препятствий, непроходимых для газонокосилки-робота с этого места; при наличии препятствий удалите их.
<i>Вне рабочей зоны</i>	Соединения ограничительного провода с зарядной станцией перепутаны.	Проверьте правильность подключения ограничительного провода.
	Ограничительный провод находится слишком близко к границе рабочей зоны.	Проверьте правильность прокладки ограничительного провода в соответствии с инструкциями, см. 3 Установка на стр. 16.
	Слишком большие уклоны рабочей зоны на ограничительном проводе.	
	Ограничительный провод вокруг "островка" проложен в неправильном направлении.	
	Помехи со стороны металлических предметов (ограда, стальная арматура) или пролегающих рядом подземных кабелей.	Попробуйте переместить ограничительный провод.
Газонокосилка-робот с трудом определяет сигнал от находящейся рядом установки.	Поставьте газонокосилку-робот в зарядную станцию и сгенерируйте новый сигнал контура, см. 6.5 Безопасность на стр. 47.	
<i>Неверный ПИН-код</i>	Введен неправильный ПИН-код. Разрешается сделать пять попыток, затем кнопочная панель блокируется на пять минут.	Введите правильный ПИН-код. Свяжитесь с местным дилером, если вы забыли ПИН-код.
<i>Проскальзывание</i>	Газонокосилка-робот застряла.	Освободите газонокосилку-робот и устраните причину потери хода. Если это произошло из-за влажной травы, подождите, пока трава просохнет, прежде чем использовать газонокосилку-робот.
	В рабочей зоне имеется крутой уклон.	Максимальный уклон, на котором гарантируется нормальная работа газонокосилки, составляет 45%. Более крутые склоны должны быть изолированы. См. стр. 20.
	Направляющий провод не проложен под углом к склону.	Если необходимо проложить направляющий провод на склоне, его необходимо укладывать под углом к этому склону. См. раздел 3.6 Прокладка направляющего провода стр. 28.
<i>Мотор правого колеса перегружен</i>	Газонокосилка-робот застряла.	Освободите газонокосилку-робот и устраните причину потери хода. Если это произошло из-за влажной травы, подождите, пока трава просохнет, прежде чем использовать газонокосилку-робот.
<i>Мотор левого колеса перегружен</i>		
<i>Зарядная станция заблокирована</i>	Возможно, контакт между зарядными и контактными шинами слишком слабый, и газонокосилка-робот сделала несколько попыток начать зарядку.	Поместите газонокосилку-робот на зарядную станцию и убедитесь, что между зарядными и контактными шинами газонокосилки имеется хороший контакт.
	Газонокосилка-робот заблокирована каким-либо предметом.	Удалите предмет.
<i>Застрял в зарядной станции</i>	На пути газонокосилки-робота имеется какой-то предмет, препятствующий ее выходу из зарядной станции.	
<i>Переверот</i>	Газонокосилка-робот имеет слишком большой крен или перевернулась.	Переверните газонокосилку-робот в правильное положение.
<i>Требуется ручная зарядка</i>	Газонокосилка-робот переведена в режим <i>Вторичный участок</i> .	Установите газонокосилку-робот в зарядную станцию. Это нормальный режим работы газонокосилки; никаких действий не требуется.

## ПОИСК И УСТРАНЕНИЕ НЕИСПРАВНОСТЕЙ

<i>Следующий старт</i> чч:мм	Настройка таймера запрещает работу газонокосилки-робота.	Измените настройки таймера, см. 6.3 <i>Таймер на стр. 43.</i>
	Настройка часов на газонокосилке-роботе неверна.	<i>Установка времени. См. раздел "Время и дата" на стр. 63.</i>
<i>Батарея разряжена</i>	Газонокосилка-робот не может найти зарядную станцию.	Направляющий провод оборван или не подсоединен. Закончился ресурс аккумуляторной батареи. Антенна зарядной станции неисправна.
<i>Был поднят</i>	Датчик подъема активировался из-за того, что газонокосилка застряла.	Освободите газонокосилку
<i>Проблема датчика столкновения, спереди/сзади</i>	Корпус газонокосилки не может свободно вращаться вокруг шасси.	Убедитесь, что корпус газонокосилки не может свободно вращаться вокруг шасси. Если проблема не решена, обратитесь к работнику официального сервисного центра для устранения сообщения.
<i>Неисправность мотора колеса, правый/левый</i>	Трава или другие посторонние предметы намотались вокруг ведущего колеса.	Очистите колеса и прилегающую к ним зону.
<i>Тревога!</i> <i>Газонокосилка отключена</i>	Сигнализация сработала из-за отключения газонокосилки.	Настройте уровень безопасности газонокосилки в меню "Безопасность".
<i>Тревога!</i> <i>Газонокосилка остановилась</i>	Сигнализация сработала из-за остановки газонокосилки.	
<i>Тревога!</i> <i>Газонокосилка поднята</i>	Сигнализация сработала из-за подъема газонокосилки.	
<i>Тревога!</i> <i>Косилка наклонена</i>	Сигнализация сработала из-за наклона газонокосилки.	
<i>Тревога!</i> <i>Газонокосилка за пределами геозоны</i>	Сигнализация сработала из-за того, что газонокосилка перемещена за пределы геозоны.	
<i>Проблема электроники</i>	Временная неисправность электроники или проблема с ПО газонокосилки.	Перезапустите газонокосилку. Если проблема не решена, обратитесь к работнику официального сервисного центра для устранения сообщения.
<i>Проблема датчика контура, спереди/сзади</i>		
<i>Проблема системы зарядки</i>		
<i>Неисправность датчика наклона</i>		
<i>Временная проблема</i>		
<i>Временн. проблема батареи</i>	Временная неисправность аккумуляторной батареи или проблема с ПО газонокосилки.	Перезапустите газонокосилку. Отключите и подключите аккумуляторную батарею. Если проблема не решена, обратитесь к работнику официального сервисного центра для устранения сообщения.
<i>Проблема батареи</i>		
<i>Ток зарядки слишком большой</i>	Неподходящий или неисправный источник питания.	Перезапустите газонокосилку. Если проблема не решена, обратитесь к работнику официального сервисного центра для устранения сообщения.

# ПОИСК И УСТРАНЕНИЕ НЕИСПРАВНОСТЕЙ

## 9.2 Информационные сообщения

Ниже приведен список сообщений об ошибках, которые могут появиться на дисплее газонокосилки-робота. Если одно и то же сообщение появляется часто, обратитесь к своему дилеру. Убедитесь, что установка выполнена в соответствии с инструкциями в руководстве по эксплуатации. Затем обратитесь к местному дилеру.

Сообщение	Причина	Решение
<i>Низкий заряд батареи</i>	Газонокосилка-робот не может найти зарядную станцию.	Убедитесь, что зарядная станция и направляющий провод установлены в соответствии с инструкциями, см. 3 <i>Установка на стр. 16.</i>
	Направляющий провод оборван или не подсоединен.	Определите место разрыва и устраните его.
	Закончился ресурс аккумуляторной батареи.	Обратитесь к местному дилеру, чтобы проверить или, возможно, заменить батарею.
	Антенна зарядной станции неисправна.	Убедитесь, что индикаторная лампа зарядной станции мигает красным светом. См. раздел 9.3 <i>Индикаторная лампа зарядной станции стр. 84.</i>
<i>Настройки восстановлены</i>	Подтверждение того, что <i>Сброс всех пользовательских настроек</i> был выполнен.	Это нормально. Никаких действий не требуется.
<i>Огр. диапазон высоты стрижки</i>	Максимальное и минимальное положение рычага регулировки высоты стрижки ограничено.	Убедитесь, что трава или другие посторонние предметы не мешают режущему диску двигаться вверх и вниз.
		Выполните калибровку высоты стрижки с помощью меню <i>Настройки &gt; Высота стрижки.</i>
		Если это сообщение появляется часто, обратитесь к местному дилеру.
<i>Неожид. настр. выс. стрижки</i>	Высота стрижки была изменена без запроса газонокосилки-робота.	Выполните калибровку высоты стрижки с помощью меню <i>Настройки &gt; Высота стрижки.</i>
		Если это сообщение появляется часто, обратитесь к местному дилеру.
<i>Напр 1 не найден Напр 2 не найден Напр 3 не найден</i>	Направляющий провод не подсоединен к зарядной станции	Убедитесь, что разъем направляющего провода должным образом подключен к зарядной станции, см. 3.6 <i>Прокладка направляющего провода на стр. 28.</i>
	Повреждение направляющего провода	Определите место разрыва. Замените поврежденную часть направляющего провода новым с помощью оригинального соединителя.
	Направляющий провод не подсоединен к ограничительному контуру.	Проверьте правильность соединения направляющего провода с ограничительным проводом, см. 3.6 <i>Прокладка направляющего провода на стр. 28.</i> Соедините с помощью оригинального соединителя.
<i>Проблема GPS навигации</i>	Неприменимо для Automower® 420. Неполадки оборудования для навигации с GPS.	Если это сообщение появляется часто, обратитесь к местному дилеру.
<i>Слабый GPS сигнал</i>	Неприменимо для Automower® 420. Слабый сигнал GPS для текущей рабочей зоны. Использование навигации с GPS невозможно.	Если сообщение появляется часто, выключите функцию навигации с GPS и используйте ручные настройки охвата газона, см. раздел <i>"Установка"</i> на стр. 78.
<i>Калибр. напр. неудачна</i>	Газонокосилке-роботу не удалось выполнить калибровку направляющего провода.	Убедитесь, что направляющие провода установлены в соответствии с инструкциями, см. 3.6 <i>Прокладка направляющего провода на стр. 28.</i>
<i>Калибр. напр. успешна</i>	Газонокосилка-робот выполнила калибровку направляющего провода.	<i>Никаких действий не требуется</i>

## ПОИСК И УСТРАНЕНИЕ НЕИСПРАВНОСТЕЙ

Сообщение	Причина	Решение
Трудно найти станцию	Газонокосилка-робот следует по ограничительному проводу, не обнаруживая зарядную станцию.	Установка выполнена неверно.
		Неправильная настройка ширины коридора на ограничительном проводе.
		Газонокосилка была включена на дополнительном участке с включенными настройками "Основной участок".
Временная проблема с сервером.	Повторите попытку.	Если проблема не устранена, обратитесь к местному дилеру.
Проблемы связи	Проблема с модулем Automower® Connect	Перезапустите газонокосилку. Если неисправность не устранена, может потребоваться вмешательство работника официального сервисного центра.
Настройки связи восстановлены	Настройки беспроводной связи восстановлены после ошибки.	Проверьте и при необходимости обновите настройки.
Слабый сигнал	Слабый сигнал GPRS для модуля Automower® Connect	Убедитесь, что газонокосилка не перевернута. Если проблема не устранена, может потребоваться вмешательство работника официального сервисного центра.
SIM-карта требует PIN	Необходимо разблокировать SIM-карту.	Убедитесь, что правильный ПИН-код SIM-карты был введен в меню газонокосилки (Сеть > SIM-карта). Если проблема не устранена, обратитесь к местному дилеру.
SIM-карта заблокирована	Необходимо заменить SIM-карту.	Обратитесь к местному дилеру.
SIM-карта не найдена	Для работы приложения Automower® Connect необходимо вставить SIM-карту в газонокосилку.	Для получения более подробной информации свяжитесь с местным дилером.
Проблема геозоны	Геозона не работает из-за слабой (или отсутствия) связи с системой GPS.	Обратитесь к местному дилеру.
Смс не отправлено	Плохое покрытие сигнала GSM Достигнуто макс. кол-во SMS; на газонокосилку можно отправить макс. 10 SMS-сообщений в месяц. На SIM карте отсутствуют средства.	Если проблема не устранена, обратитесь к местному дилеру.

### 9.3 Индикаторная лампа зарядной станции

Когда газонокосилка полностью готова к работе, индикаторная лампа зарядной станции горит ровным зеленым светом. В противном случае следуйте руководству по устранению неполадок, приведенному ниже.

Дополнительные рекомендации по устранению неполадок можно найти по адресу [www.automower.ru](http://www.automower.ru). Если вам все еще нужна помощь в устранении неполадок, пожалуйста, свяжитесь с ближайшим дилером.

Свет	Причина	Решение
Ровный зеленый свет	Хороший сигнал	Никаких действий не требуется
Зеленый мигающий свет	Сигналы в порядке, включен режим ЭКО.	Никаких действий не требуется. Дополнительные сведения о режиме ЭКО: см. 6.9 Настройки на стр. 61.
Синий мигающий свет	Ограничительный контур не подсоединен к зарядной станции	Убедитесь, что разъем ограничительного провода должным образом подсоединен к зарядной станции. См. раздел 3.5 Подсоединение ограничительного провода стр. 27.
	Обрыв ограничительного контура	Определите место разрыва. Замените поврежденную часть контура новым контурным проводом и соедините с помощью оригинального соединителя.
Красный мигающий свет	Сбой антенны зарядной станции	Обратитесь к местному дилеру.

## ПОИСК И УСТРАНЕНИЕ НЕИСПРАВНОСТЕЙ

<i>Ровный синий свет</i>	Слабый сигнал из-за слишком большой длины ограничительного провода. Максимальная длина 800 м.	Если газонокосилка-робот работает нормально, никаких действий предпринимать не нужно. Укоротите ограничительный провод, уменьшив рабочую зону или поставив вместо провода вокруг отделенных участков барьеры, с которыми может сталкиваться газонокосилка-робот.
<i>Ровный красный свет</i>	Неисправная печатная плата в зарядной станции	Обратитесь к местному дилеру.

### 9.4 Признак

Если газонокосилка-робот не работает должным образом, следуйте руководству по устранению неполадок, приведенному ниже.

По адресу [www.automower.ru](http://www.automower.ru) можно найти FAQ (часто задаваемые вопросы), где даются более подробные ответы на ряд стандартных вопросов. Если вы все еще не можете найти причину неисправности, обратитесь к местному дилеру.

Признак	Причина	Решение
<b>Газонокосилка-робот не может состыковаться с зарядной станцией</b>	Зарядная станция расположена на склоне	Разместите зарядную станцию на абсолютно ровной поверхности. См. раздел 3.2 Установка зарядной станции стр. 17.
	Ограничительный провод проложен к зарядной станции неправильно.	Проверьте правильность установки зарядной станции в соответствии с инструкциями, см. 3.2 Установка зарядной станции на стр. 17.
<b>Неравномерное скашивание</b>	Газонокосилка-робот работает слишком мало часов в день.	Увеличьте время работы, см. 6.3 Таймер на стр. 43. Таймер погоды определяет, что газон стрижется чаще, чем должен был. Увеличьте уровень интенсивности таймера погоды. Если это не помогает, отключите таймер погоды.
	Рабочая зона имеет такую форму, что газонокосилке-роботу требуется использовать ручные настройки, чтобы найти путь ко всем удаленным участкам.	Используйте также меню <i>Охват газона &gt; Больше</i> , чтобы направить газонокосилку-робот на один или более удаленных участков, см. раздел "Установка" на стр. 79.
	Слишком большая рабочая зона.	Попробуйте ограничить рабочую зону или увеличить время работы, см. 6.3 Таймер на стр. 43.
	Тупые ножи.	Замените все ножи и винты, чтобы сохранить балансировку вращающихся частей, см. 8.7 Ножи на стр. 78.
	Длинная трава по сравнению с установленной высотой стрижки.	Увеличьте высоту стрижки и постепенно уменьшайте ее.
	Скопление травы на режущем диске и вокруг вала мотора.	Убедитесь, что защитная пластина режущего диска вращается легко и свободно. В противном случае снимите режущий диск и удалите траву и другие посторонние предметы, см. 8.5 Транспортировка и перемещение на стр. 77.
<b>Газонокосилка-робот работает в неправильное время</b>	Установите правильное время на часах газонокосилки-робота.	Настройте часы, см. 6.9 Настройки на стр. 61.
	Неправильно установлено время начала и окончания работы газонокосилки.	Отрегулируйте установку времени начала и окончания кошения, см. 6.3 Таймер на стр. 43.

## ПОИСК И УСТРАНЕНИЕ НЕИСПРАВНОСТЕЙ

<b>Газонокосилка-робот вибрирует</b>	Поврежденные режущие диски приводят к разбалансировке режущего механизма.	Проверьте ножи и винты и при необходимости замените их, см. 8.7 Ножи на стр. 78.
	Несколько ножей, закрепленных в одном месте, приводят к разбалансировке режущего механизма.	Убедитесь, что на одном винте установлено не более одного ножа.
<b>Газонокосилка-робот движется по участку, а режущий диск не вращается</b>	Газонокосилка-робот движется по направляющему или ограничительному проводу при следовании как на зарядную станцию, так и обратно.	Это нормальный режим работы газонокосилки; никаких действий не требуется.
	Газонокосилка-робот ищет направляющий или ограничительный провод, а батарея имеет слишком низкий заряд.	Это нормальный режим работы газонокосилки; никаких действий не требуется.
<b>Периоды работы газонокосилки-робота между зарядками короче, чем обычно</b>	Трава или другие посторонние предметы блокируют режущий диск.	Снимите и очистите режущий диск, см. 8.4 Очистка на стр. 76.
	Закончился ресурс аккумуляторной батареи.	Обратитесь к местному дилеру.
<b>Время кошения и зарядки короче, чем обычно</b>	Закончился ресурс аккумуляторной батареи.	Обратитесь к местному дилеру.
<b>Газонокосилка-робот часто движется по кругу или по спирали</b>	Кошение по спирали не является ошибкой движения газонокосилки-робота.	Настройте частоту выполнения кошения по спирали. При необходимости данная функция может быть отключена. См. раздел 6.9 Настройки стр. 61.
<b>Газонокосилка-робот поворачивается и останавливается на небольшом участке в течение нескольких минут.</b>	Это абсолютно нормально для работы газонокосилок Automower® 430X и 450X с GPS навигацией и необходимо для обеспечения ровного кошения.	Никаких действий предпринимать не требуется.



## 9.5 Обнаружение разрыва контурного провода

Разрывы контурного провода — это, как правило, результат непреднамеренного физического повреждения провода, например, садовой лопатой. В странах с заморозками на почве острые камни, перемещаясь в промерзающей почве, могут также вызвать повреждение провода. Кроме того, повреждения могут возникать из-за чрезмерного натяжения провода во время его прокладки.

Очень короткое подрезание травы сразу после установки системы может привести к повреждению изоляции провода. В некоторых случаях повреждение изоляции может привести к обрыву провода спустя несколько недель или несколько месяцев. Чтобы не допустить этого, в первые недели после установки системы следует всегда выбирать максимальную высоту стрижки, а затем уменьшать ее на одну ступень раз в две недели, пока не будет достигнута требуемая высота.

Неправильное сращивание контурного кабеля также может привести к сбоям в течение первых нескольких недель с момента выполнения сращивания. Неправильное сращивание может, например, быть результатом недостаточно сильного сжатия частей оригинального соединителя плоскогубцами, или результатом использования соединителя худшего качества, нежели оригинальный. Сначала проверьте все известные места соединения провода, прежде чем продолжать дальнейшие поиски причины неисправности.

Место обрыва провода можно определить постепенным сокращением вдвое контура, в котором мог произойти разрыв, до тех пор, пока не останется очень короткий отрезок провода.

Следующий метод не работает при включенном режиме ЭКО. Поэтому сначала убедитесь, что ЭКО режим отключен, см. 6.9 *Настройки на стр. 61*.

1. Убедитесь, что индикаторная лампа зарядной станции мигает синим светом, что свидетельствует об обрыве ограничительного провода. См. раздел 9.3 *Индикаторная лампа зарядной станции стр. 84*.

2. Проверьте соединения ограничительного провода с зарядной станцией на надежность контакта и отсутствие повреждений. Убедитесь, что индикаторная лампа зарядной станции все еще мигает синим светом.

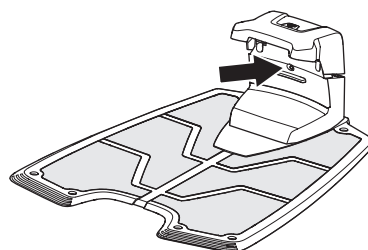

3012-1066

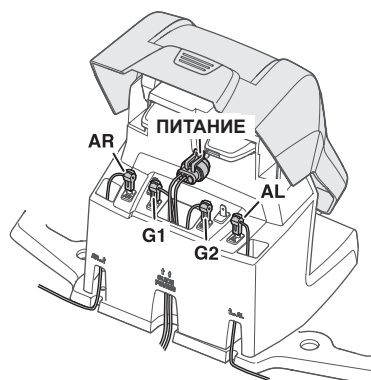

3012-1206

## ПОИСК И УСТРАНЕНИЕ НЕИСПРАВНОСТЕЙ

3. Поменяйте местами соединения между направляющим проводом и ограничительным проводом в зарядной станции.
- а) Поменяйте местами соединение AL и G1. Если индикаторная лампа горит ровным зеленым светом, это означает, что повреждение возникло где-то в ограничительном проводе между соединением AL и местом, где направляющий провод соединяется с ограничительным проводом (жирная черная линия на рисунке).

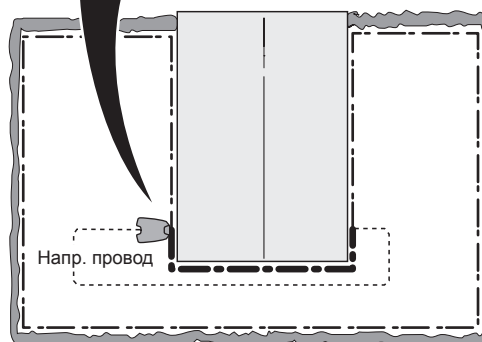
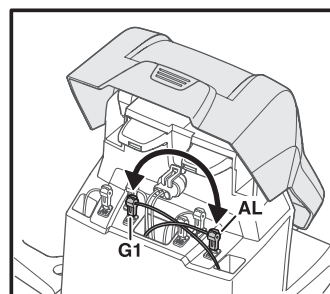

3023-043

- б) Верните AL и G1 в исходное положение. Затем поменяйте местами AR и G1. Если индикаторная лампа мигает желтым светом, это означает, что повреждение возникло где-то в ограничительном проводе между соединением AR и местом, где направляющий провод соединяется с ограничительным проводом (жирная черная линия на рисунке).

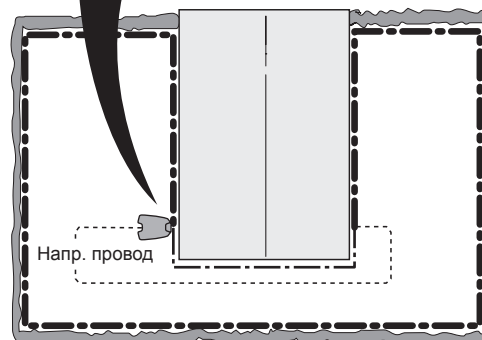
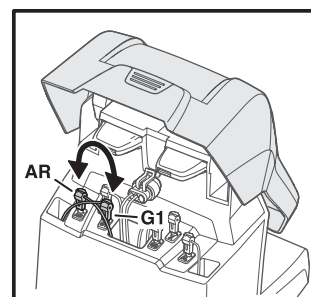

3023-042



## ПОИСК И УСТРАНЕНИЕ НЕИСПРАВНОСТЕЙ

4. а) Предположим, что индикаторная лампа горит ровным зеленым светом в процессе выполнения теста а). Верните все соединения в исходное положение. Теперь разъедините соединение AR. Подсоедините к AR новый контурный провод. Другой конец этого нового контурного провода подсоедините где-нибудь в середине участка.

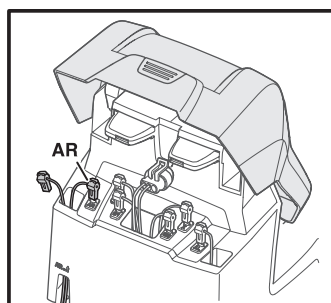

Если индикаторная лампа горит зеленым светом, это означает, что обрыв находится где-то на участке между отсоединенным концом и местом, где подсоединен новый кабель (жирная черная линия на рисунке ниже).

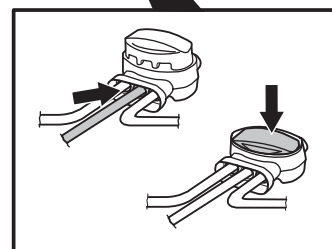
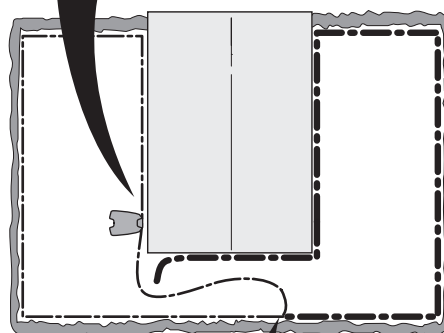

3023-044

В этом случае переместите соединение нового кабеля ближе к отсоединенному концу (примерно посередине того участка, где, на ваш взгляд, произошел разрыв) и проверьте снова, горит ли контрольная лампа зеленым светом.

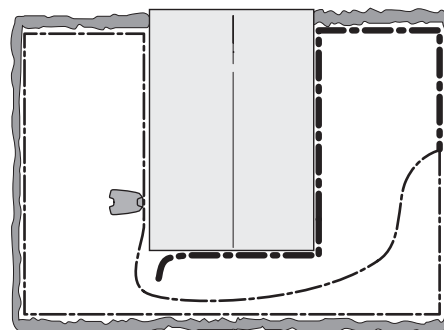

3023-029

Продолжайте поиск места обрыва, пока не останется один короткий участок, на котором индикаторная лампа мигает синим светом, а не горит ровным зеленым светом.

б) Если индикаторная лампа загорелась ровным зеленым светом в процессе выполнения теста 3б), необходимо провести аналогичный тест, но с новым контурным проводом, подсоединенным вместо этого провода к AL.

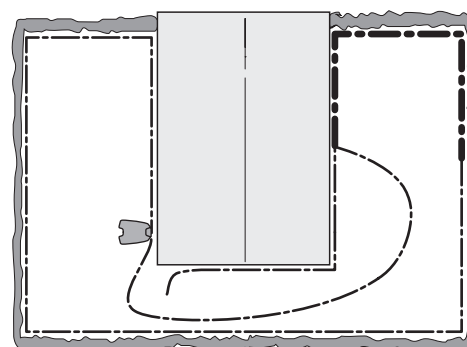

3023-030

Russian - 89





## ПОИСК И УСТРАНЕНИЕ НЕИСПРАВНОСТЕЙ

5. Обнаружив повреждение, замените поврежденную часть новым проводом. Поврежденный участок можно вырезать, если допустимо укорачивание ограничительного провода. Всегда используйте оригинальные соединители.

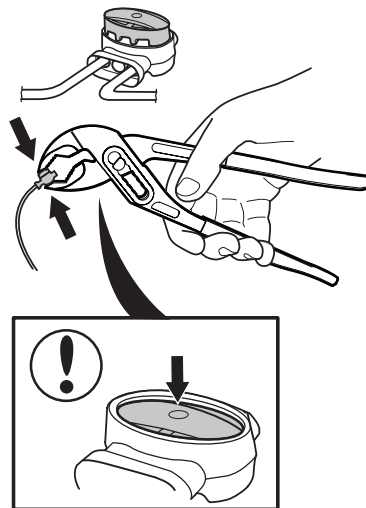

3018-055



# ТЕХНИЧЕСКИЕ ДАННЫЕ

## 10 Технические данные

Данные	Automower® 420	Automower® 430X	Automower® 450X
<b>Размеры</b>			
Длина	72 см	72 см	72 см
Ширина	56 см	56 см	56 см
Высота	31 см	31 см	31 см
Масса	11,5 кг	13,2 кг	13,9 кг
<b>Электрическая система</b>			
Аккумуляторная батарея	Специальная литий-ионная аккумуляторная батарея 18 В/3,2 А/ч, арт. № 580 68 33-01	Специальная литий-ионная аккумуляторная батарея 18 В/5,2 А/ч, арт. № 588 14 64-01	Специальная литий-ионная аккумуляторная батарея 18 В/10,4 А/ч, арт. № 588 14 64-01 (2 шт.)
Источник питания	100–240 В/28 В пост. тока	100–240 В/28 В пост. тока	100–240 В/28 В пост. тока
Длина кабеля низкого напряжения	10 м	10 м	10 м
Средний расход энергии при максимальном использовании	19 кВт*ч/месяц при площади рабочего участка 2200 м <sup>2</sup>	20 кВт*ч/месяц при площади рабочего участка 3200 м <sup>2</sup>	24 кВт*ч/месяц при площади рабочего участка 5000 м <sup>2</sup>
Ток зарядки	2,1 А пост. тока	4,2 А пост. тока	7 А пост. тока
Среднее время зарядки	55 минут	65 минут	75 минут
Среднее время стрижки	105 минут	135 минут	260 минут
<b>Излучение шума в окружающую среду, измеренное как звуковая мощность *)</b>			
Измеренный уровень звуковой мощности **)	56 дБ(А)	56 дБ(А)	58 дБ(А)
Гарантируемый уровень звуковой мощности	58 дБ(А)	58 дБ(А)	59 дБ(А)
Уровень звукового давления на уровне уха пользователя ***)	45 дБ(А)	45 дБ(А)	47 дБ(А)
<b>Режущее оборудование</b>			
Режущий механизм	Три поворотных ножа газонокосилки	Три поворотных ножа газонокосилки	Три поворотных ножа газонокосилки
Частота вращения мотора привода ножей	2 300 об/мин	2 300 об/мин	2 300 об/мин
Энергопотребление при стрижке	30 Вт +/-20%	30 Вт +/-20%	35 Вт +/-20%
Высота стрижки	2-6 см	2-6 см	2-6 см
Ширина стрижки	24 см	24 см	24 см
Минимальная ширина прохода	60 см	60 см	60 см
Максимальный уклон зоны стрижки	45%	45%	45%
Максимальный уклон ограничительного провода	15%	15%	15%
Максимальная длина ограничительного провода	800 м	800 м	800 м
Максимальная длина направляющего провода	400 м	400 м	400 м
Площадь обработки	2200 м <sup>2</sup> +/- 20%	3200 м <sup>2</sup> +/- 20%	5000 м <sup>2</sup> +/- 20%
<b>IP классификация</b>			
Газонокосилки-роботы	IPX4	IPX4	IPX4
Зарядная станция	IPX1	IPX1	IPX1
Источник питания	IPX4	IPX4	IPX4
***) разброс $K_{WA}$	2 дБ(А)	2 дБ(А)	1 дБ(А)
***) разброс $K_{WA}$	2-4 дБ(А)	2-4 дБ(А)	2-4 дБ(А)

\*) Излучение шума в окружающую среду измеряется как звуковая мощность ( $L_{WA}$ ) согласно Директиве ЕС 2000/14/ЕС. Гарантируемый уровень мощности звука также включает отклонение от тестового кода с 1-3 дБ(А).

Декларация относительно излучения шума соответствует EN 50636-2-107:2015

Компания Husqvarna AB не гарантирует нормальную совместную работу газонокосилки-робота с другими беспроводными устройствами, такими как пульты дистанционного управления, радиопередатчики, слуховые устройства, подземное электрическое ограждение для животных и т.д.

# УСЛОВИЯ ГАРАНТИИ

## 11 Условия гарантии

Компания Husqvarna AB гарантирует работу изделия в течение двух лет (с даты продажи). Гарантия распространяется на серьезные недостатки, касающиеся материалов, и заводские дефекты. В течение гарантийного срока потребитель может рассчитывать на замену изделия или бесплатный ремонт, если выполнены следующие условия:

- Газонокосилка-робот и зарядная станция эксплуатировалась в полном соответствии с положениями настоящего руководства по эксплуатации.
- Ремонт изделия выполнялся только уполномоченными лицами или компаниями.

Примеры случаев, когда вам может быть отказано в гарантийном обслуживании:

- Повреждения, вызванные проникновением воды через днище газонокосилки-робота. Обычно эти повреждения вызваны моющими или поливными системами, а также наличием ям в рабочей зоне, в которых скапливается дождевая вода.
- Повреждение в результате удара молнии.
- Повреждения, вызванные неправильным хранением или обращением с аккумуляторной батареей.
- Повреждение в результате использования неоригинальной аккумуляторной батареи Husqvarna.
- Повреждение рабочего провода.
- Повреждения в случае использования неоригинальных запасных частей и принадлежностей Husqvarna, включая ножи и материалы для установки.

Ножи относятся к расходным деталям; на них гарантия производителя не распространяется.

В случае поломки газонокосилки-робота обращайтесь к местному дилеру (см. раздел "Памятка" на стр. 2) для получения дальнейших инструкций. Для более быстрого получения помощи подготовьте документы, подтверждающие оплату, и выпишите серийный номер изделия.

## 12 Информация по охране окружающей среды

Символ на газонокосилке-роботе Husqvarna и на ее упаковке обозначает, что данное изделие не может быть утилизировано в качестве бытовых отходов. Устройство следует передать в соответствующий центр приемки, где будет произведена утилизация электронных компонентов и батарей. При утилизации аккумуляторной батареи газонокосилки-робота следует соблюдать правила безопасности.

Аккумуляторные батареи размещены в шасси газонокосилки-робота. Для доступа к аккумуляторным батареям необходимо снять шасси. Обратитесь к местному дилеру или см. **12.1 Извлечение аккумуляторной батареи для переработки на стр. 93.**

Обеспечив надлежащую утилизацию данного изделия, вы поможете предотвратить потенциальное отрицательное влияние на окружающую среду и здоровье людей, которое иначе могло быть последствием неправильной утилизации.

Более подробную информацию о переработке данного изделия получите в Городском управлении, у службы, занимающейся переработкой бытовых отходов, либо в магазине, где вы приобрели изделие.

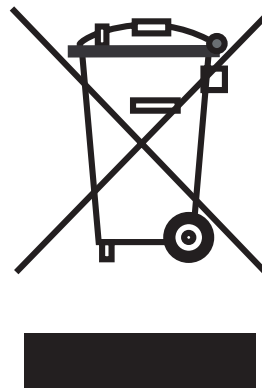

3012-689

### 12.1 Извлечение аккумуляторной батареи для переработки

Выполните данные действия для извлечения аккумуляторной батареи газонокосилки-робота.

#### ПРИМЕЧАНИЯ

При снятии аккумуляторной батареи следует отключить оборудование от питающей сети.

#### Разборка корпуса

Корпус крепится к шасси с помощью четырех быстроустанавливаемых пружинных скоб. Кабель зарядной станции, прикрепленный к контактной пластине корпуса, должен быть отключен для полного снятия корпуса с шасси.

1. Переведите главный выключатель в положение 0.
2. Очистите область вокруг кабельной втулки зарядного кабеля, которая находится в самом низу передней части газонокосилки.
3. Оттяните резиновую кабельную втулку на зарядный кабель и осторожно ослабьте разъем.
4. Ослабьте крепление корпуса к шасси, подняв один из углов корпуса, при этом удерживая шасси на месте.

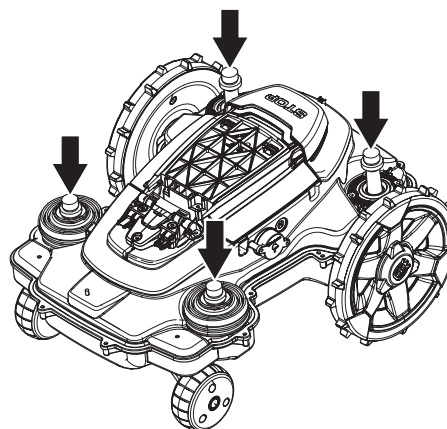

3020-111

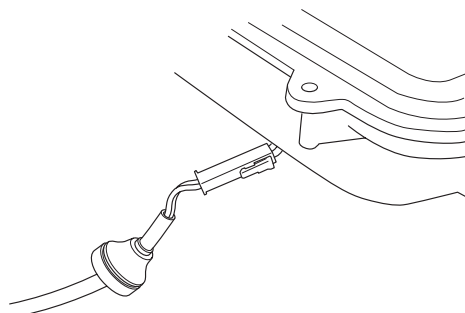

3020-109

# ИНФОРМАЦИЯ ПО ОХРАНЕ ОКРУЖАЮЩЕЙ СРЕДЫ

## Демонтаж шасси

1. Отверните все 14 винтов (Торх 20).

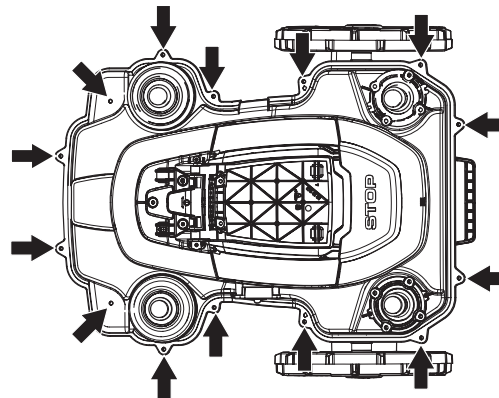

3020-110

2. Удалите гарантийную печать в точке разделения между половинами шасси с правой стороны.

3. Осторожно поднимите задний край верхней секции шасси.

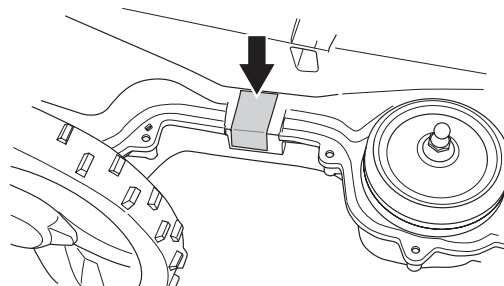

3020-112

4. Отключите кабель MMI от главной печатной платы и снимите верхнюю секцию шасси.

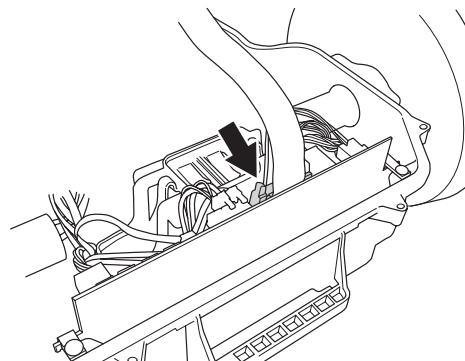

3020-113

## Снятие аккумуляторной батареи

Отверните 3 винта (Торх 20), с помощью которых закреплена аккумуляторная батарея.

Отсоедините разъем аккумуляторной батареи от главной печатной платы.

Откройте крышку аккумуляторной батареи и снимите ее.

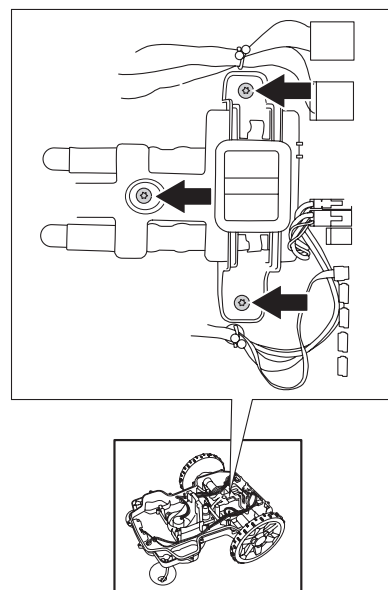

3020-128



# ДЕКЛАРАЦИЯ О СООТВЕТСТВИИ ЕС

## 13 Декларация о соответствии ЕС

Декларация соответствия ЕС (Только для версий, поставляемых в Европу)

**Husqvarna AB**, SE-561 82 Huskvarna, Швеция, тел.: +46-36-146500, настоящим с полной ответственностью заверяет, что газонокосилки-роботы **Husqvarna Automower® 420, Automower® 430X и Automower® 450X** с серийными номерами, начиная с 44 недели 2015 года и далее (год производства четко указан на паспортной табличке рядом с серийным номером), соответствуют предписаниям ДИРЕКТИВЫ СОВЕТА:

- Директива "о механическом оборудовании" **2006/42/ЕС**.
  - Особые требования для электрических аккумуляторных газонокосилок-роботов **EN 50636-2-107: 2015**.
  - Электромагнитные поля, **EN 62233: 2008**.
- Директива "об ограничении по использованию опасных веществ" **2011/65/EU**.
- Директива "Излучение шума от оборудования, размещенного вне помещения" **2000/14/ЕС**.  
Информацию об излучении шума и ширине стрижки можно также найти в разделе "Технические данные".  
Зарегистрированная организация 0404, SMP Svensk Maskinprovning AB, Box 7035, SE-750 07 Uppsala, Швеция, представила отчет об оценке соответствия согласно приложению VI к ДИРЕКТИВЕ СОВЕТА от 8 мая 2000 г. "Об уровне шума в окружающую среду" 2000/14/ЕС. Сертификату присвоен номер: 01/901/201 для Husqvarna Automower® 420/430X/450X.
- Директива "об электромагнитной совместимости" **2014/30/EU** и действующие в настоящее время дополнения.  
Применяются следующие стандарты:
  - EN **61000-6-3:2007/A1:2011** (выбросы)
  - EN **61000-6-1:2007** (помехоустойчивость)

Для **Automower® 420, Automower® 430X и Automower® 450X**, оборудованных модулем **Husqvarna Connect**, также применимо следующее:

- Директива "относительно требований к радиооборудованию"1999/5/ЕС. Применяются следующие стандарты:
  - EN 301 489-1 v1.9.2.
  - EN 301 489-7 v1.3.1.
  - EN 301 511 V9.0.2 (эффективность радиочастот)

Husqvarna, 26 октября 2015 г.



Эрик Штегемир,

Вице-президент, электротехнологии  
Директор отдела разработок и электротехнологий (исполняющий обязанности)  
(Уполномоченный представитель Husqvarna AB и ответственный за техническую документацию)







**Husqvarna**<sup>®</sup>

**Оригинальные инструкции**

AUTOMOWER – это торговая марка, принадлежащая компании ХУСКВАРНА АВ, авторское право © 2016 г. ХУСКВАРНА. Все права защищены.

[www.automower.com](http://www.automower.com)

115 78 66-56

