

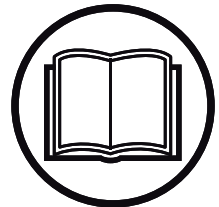

SE Bruksanvisning 2-18	HR Priručnik 250-266
DK Brugsanvisning 19-35	EE Käsitsemisõpetus 267-283
FI Käyttöohje 36-52	LT Naudojimosi instrukcijos 284-300
NO Bruksanvisning 53-69	LV Lietošanas pamācība 301-317
GB Operator's manual 70-86	SI Navodila za uporabo 318-334
DE Bedienungsanweisung 87-106	SK Návod na obsluhu 335-351
NL Gebruiksaanwijzing 107-124	BG Ръководство за експлоатация 352-372
FR Manuel d'utilisation 125-142	RU Руководство по эксплуатации 373-394
ES Manual de instrucciones 143-160	UA Посібник користувача 395-416
IT Istruzioni per l'uso 161-178	GR Οδηγίες χρήσεως 417-438
PT Instruções para o uso 179-196	TR Kullanım kılavuzu 439-456
CZ Návod k použití 197-213	RO Instrucțiuni de utilizare 457-474
PL Instrukcja obsługi 214-232	
HU Használati utasítás 233-249	



LC 247
LC 247S
LC 247SP
LC 253S
LC 347V
LC 347VI
LC 353V
LC 353VI

ПОЯСНЕНИЕ СИМВОЛОВ

Условные обозначения

ПРЕДУПРЕЖДЕНИЕ! При неправильном или небрежном использовании машина может быть опасным инструментом, который может причинить серьезные повреждения или травму со смертельным исходом для пользователя или для других.



Внимательно изучите это Руководство и убедитесь, что Вам понятны его инструкции, до начала использования инструмента.



Позаботьтесь, чтобы в рабочей зоне не находилось людей и животных.



Предотвратите непреднамеренный запуск, отсоединив кабель от свечи зажигания.



Масломерный щуп / маслозаливная горловина



Быстро



Медленно



Подсос



Берегитесь отскакивающих предметов и рикошетов.



Внимание: вращающиеся режущие части. Держите руки и ноги на безопасном расстоянии.



Предупреждение: вращающиеся части. Держите руки и ноги на безопасном расстоянии.



Данное изделие отвечает требованиям соответствующих директив ЕС.



Эмиссия шума в окружающую среду согласно Директиве Европейского Сообщества. Эмиссия машины приведена в главе 'Технические характеристики' и на табличке.



Никогда не пользуйтесь машиной в помещении или в непроветриваемых местах. В выхлопных газах содержится окись углерода -- бесцветный, ядовитый и крайне опасный газ.



Опасность взрыва



Горячая поверхность.



Двигатель поставляется без масла.



Перед началом эксплуатации устройства заправьте его маслом.



Двигатель не может работать на топливе с маркировкой E85 (85% этанола).



Извлеките предохранительный выключатель (аккумуляторную батарею) перед выполнением работ по техническому обслуживанию или перед тем, как оставить машину без присмотра.

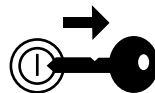

ПОЯСНЕНИЕ СИМВОЛОВ

Пояснение к уровням предупреждений

Существует три уровня предупреждений.

ПРЕДУПРЕЖДЕНИЕ!



ПРЕДУПРЕЖДЕНИЕ! Используется, когда несоблюдение инструкций руководства может создать угрозу причинения серьезных травм или смерти оператора или повреждения находящегося рядом имущества.

ВАЖНО!

ВАЖНО! Используется, когда несоблюдение инструкций руководства может создать угрозу причинения травм оператору или повреждения находящегося рядом имущества.

ВНИМАНИЕ!

ВНИМАНИЕ! Используется, когда несоблюдение инструкций руководства может создать угрозу повреждения материалов или машины.

ПРЕЗЕНТАЦИЯ

Содержание

ПОЯСНЕНИЕ СИМВОЛОВ	
Условные обозначения	373
Пояснение к уровням предупреждений	374
ПРЕЗЕНТАЦИЯ	
Содержание	375
Уважаемый покупатель!	376
ПРЕЗЕНТАЦИЯ	
Что есть что на газонокосилке?	377
СРЕДСТВА ЗАЩИТЫ МАШИНЫ	
Общие сведения	378
СБОРКА И НАСТРОЙКИ	
Общие сведения	380
Рукоятки	380
Высота стрижки	381
Сборник	381
Насадка для мульчирования	382
Задний выброс	382
ПРАВИЛА ОБРАЩЕНИЯ С ТОПЛИВОМ	
Общие сведения	383
Топливо	383
Заправка топливом	383
Транспортировка и хранение	383
ЭКСПЛУАТАЦИЯ	
Средства защиты оператора	384
Общие меры безопасности	384
Основные принципы работы	386
Транспортировка и хранение	386
Запуск и остановка	386
ТЕХНИЧЕСКОЕ ОБСЛУЖИВАНИЕ	
Общие сведения	388
График технического обслуживания	388
Общая проверка	388
Аккумулятор	390
Свеча зажигания	390
Регулировка приводного ремня	391
Регулируемая частота вращения	391
Воздушный фильтр	391
Замена масла	391
Топливная система	391
ТЕХНИЧЕСКИЕ ДАННЫЕ	
Технические данные	392
ДЕКЛАРАЦИЯ СООТВЕТСТВИЯ ЕС	394

ПРЕЗЕНТАЦИЯ

Уважаемый покупатель!

Мы поздравляем Вас с выбором инструмента Husqvarna! Фирма Husqvarna берет свое начало в 1689 году, когда король Карл XI постановил создать фабрику по изготовлению мушкетов на берегу речки Huskvarna. Место около речки Huskvarna было разумным выбором, так как энергия течения воды использовалась в производстве. В течение более 300 лет существования фабрики Husqvarna на ней производилось множество различных изделий, начиная от каминов и до современных кухонных машин, швейных машинок, велосипедов, мотоциклов и т.д. В 1956 году была выпущена первая бензомоторная газонокосилка, после чего в 1959 году была выпущена первая моторная пила. В этой области производства деятельность Husqvarna осуществляется и сегодня.

Сегодня Husqvarna является одним из ведущих в мире производителей изделий для лесных и садовых работ самого высокого качества и мощности. Цель бизнеса заключается в том, чтобы разрабатывать, производить и распространять на рынке изделия с моторным приводом для работы в лесу и в саду, а также в строительстве и в промышленном комплексе. Фирма Husqvarna также стремится быть впереди в эргономике, удобстве пользования, безопасности и экологии, и по этой причине было разработано много различных функций, которые улучшают продукцию в этих областях.

Мы убеждены в том, что Вы по достоинству оцените качество нашего изделия и мощность и останетесь довольным им на протяжении длительного времени. Приобретение какого-либо из наших изделий, дает Вам доступ к профессиональной помощи по его ремонту и обслуживанию, если в этом все-таки возникнет необходимость. Если машина была приобретена не в одном из наших специализированных магазинов, узнайте в ближайшей сервисной мастерской.

Надеемся, что Вы останетесь довольны Вашей машиной, и что она будет Вашим спутником на долгое время. Помните о том, что настоящее руководство является ценным документом. Выполняя требования инструкции (пользование, сервис, обслуживание и т.д.), Вы значительно продлите срок службы машины и поднимите ее вторичную стоимость. Когда Вы будете продавать Вашу машину, не забудьте передать инструкцию новому владельцу.

Спасибо за то, что Вы пользуетесь инструментом Husqvarna!

Husqvarna AB постоянно работает над разработкой своих изделий и поэтому оставляет за собой право на внесение изменений в форму и внешний вид без предварительных предупреждений.

ПРЕЗЕНТАЦИЯ

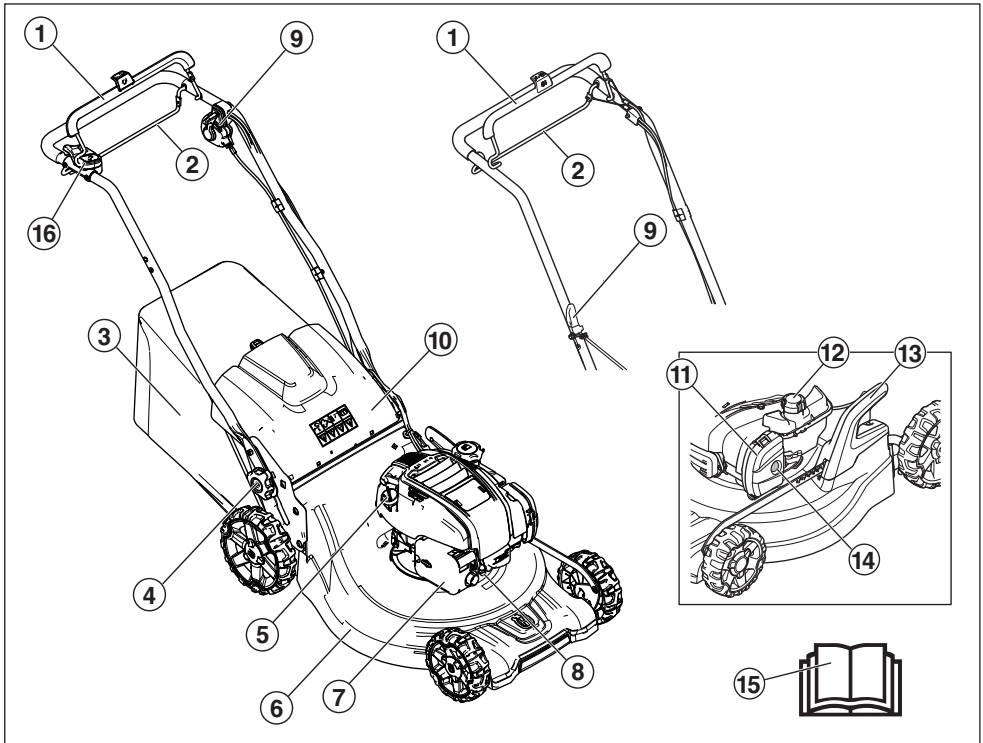

Что есть что на газонокосилке?

- | | | | | |
|---|---|----|--|---|
| 1 | Рукоятка тормоза двигателя Пусковая рукоятка (LC 353VI) | 8 | Свеча зажигания | |
| 2 | Скоба привода (LC 247S, LC 247SP) | 9 | Ручка стартера (не относится к LC 347VI, LC 353VI) | |
| 3 | Сборник | 10 | Задний щиток | |
| 4 | Рычаг блокировки для регулировки высоты рукоятки | 11 | Воздушный фильтр | |
| 5 | Масломерный щуп / маслосливная горловина | 12 | Заливания топлива | |
| 6 | Резущая дека | 13 | Рычаг регулировки высоты кошения | |
| 7 | Глушитель | 14 | Мембрана питателя (LC 247, LC 247S) | |
| | | 15 | Руководство по эксплуатации | |
| | | | 16 | Ограничитель запуска (LC 347VI, LC 353VI) |

СРЕДСТВА ЗАЩИТЫ МАШИНЫ

Общие сведения

В данном разделе рассматриваются различные защитные приспособления машины, их работа, и приведены основные принципы и правила, которые необходимо соблюдать для обеспечения безопасной работы.



ПРЕДУПРЕЖДЕНИЕ! Никогда не пользуйтесь машиной с дефектными элементами защиты. Если в результате этих проверок будут обнаружены неисправности, немедленно вызовите специалиста для ремонта.

Никогда не модифицируйте машину настолько, чтобы ее конструкция больше не соответствовала оригинальному исполнению, и не осуществляйте ее эксплуатацию, если Вы подозреваете, что она была модифицирована другим лицом. Предотвратите непреднамеренный запуск, отсоединив кабель от свечи зажигания.

Режущая дека

- Крышка для ножей разработана для снижения вибрации и уменьшения риска получения порезов.

Проверка режущей дека

- Убедитесь, что режущая дека не имеет повреждений и таких видимых дефектов, как трещины в верхней защитной крышке режущей дека.

Рукоятка тормоза двигателя

LC 247, LC 247S, LC 247SP, LC 347V, LC 253S, LC 353V

- Тормоз двигателя предназначен для остановки двигателя. При спуске рукоятки тормоза двигатель останавливается.

Проверка рукоятки тормоза двигателя

Запустите устройство в соответствии с инструкциями по запуску (см. раздел 'Запуск и остановка'), а затем отпустите рукоятку тормоза. Тормоз двигателя необходимо

настроить таким образом, чтобы двигатель останавливался в течение 3 секунд.

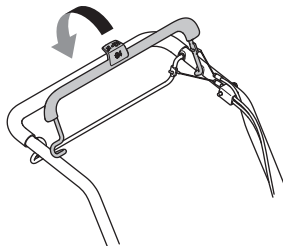

Электрический запуск

LC 347VI, LC 353VI

Машины с электрическим запуском оборудованы съемной аккумуляторной батареей. Аккумуляторная батарея должна храниться отдельно от машины, которая не используется или остается без присмотра.

- Для извлечения аккумуляторной батареи (главный выключатель) удерживайте блокирующие кнопки и потяните батарею в сторону.

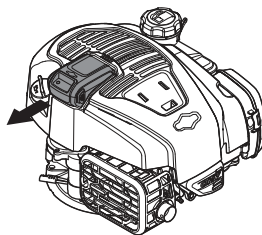

Пусковая рукоятка

LC 347VI, LC 353VI

Рукоятка тормоза двигателя на модели LC 347VI, LC 353VI также служит пусковой рукояткой.

Во избежание случайного запуска следует проверить функционирование ограничителя запуска.

Проверка ограничителя запуска

- Потяните пусковую рукоятку на себя и убедитесь, что ограничитель запуска не дает рукоятки активировать стартер.

СРЕДСТВА ЗАЩИТЫ МАШИНЫ

- Убедитесь, что после активации ограничитель запуска свободно возвращается в исходное положение.

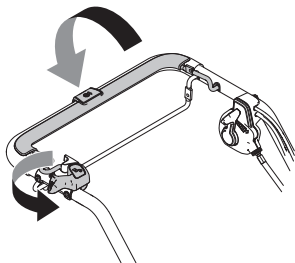

Глушитель



ПРЕДУПРЕЖДЕНИЕ! Никогда не используйте машину без глушителя или с дефектным глушителем. Поврежденный глушитель значительно увеличивает шум и риск пожара. Имейте всегда под рукой инструмент для тушения пожара.

Глушитель при пользовании и сразу после остановки двигателя очень горячий. Это справедливо также при работе на холостых оборотах. Помните о риске пожара, в особенности при работе рядом с легко воспламеняемыми веществами и/или газами.

- Глушитель предназначен для снижения уровня шума и отвода в сторону от работающего человека выхлопных газов.

Проверка глушителя

- Регулярно проверяйте глушитель, чтобы он был исправен и хорошо закреплен.

СБОРКА И НАСТРОЙКИ

Общие сведения



ВАЖНО! Во избежание случайного запуска отсоедините кабель зажигания и, если применимо, переключатель аккумуляторной батареи/защитный переключатель.

Рукоятки

Настройки

Высота рукоятки

- Ослабьте нижние фиксаторы.
- Установите ручки в крайние положения в канавках с обеих сторон устройства.

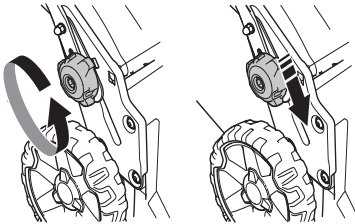

- Существует 2 положения высоты рукоятки,
- Отрегулируйте до необходимой высоты.
- Поднимите ручки вверх в сторону рукоятки до упора и щелчка.

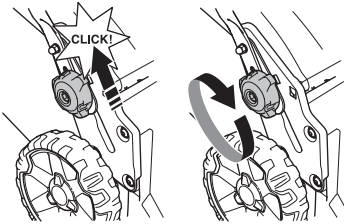

- Надежно затяните фиксаторы.

Транспортное положение

Рукоятку в сборе можно сложить в целях экономии пространства во время транспортировки и хранения.

- Ослабьте нижние фиксаторы.
- Отсоедините шнур стартера.

- Установите ручки в крайние положения в канавках с обеих сторон устройства.

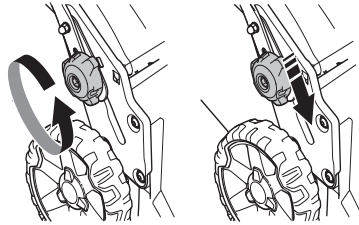

- Сложите рукоятку.

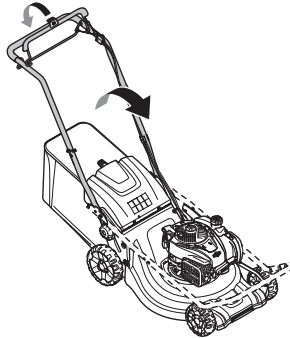

Рабочее положение

- Сложите рукоятку в вертикальное положение.

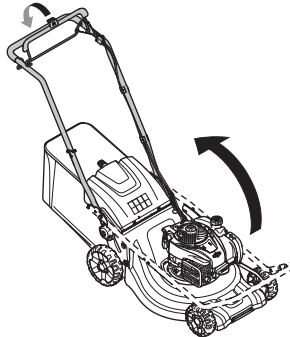

- Поднимите ручки вверх в сторону рукоятки до упора и щелчка.

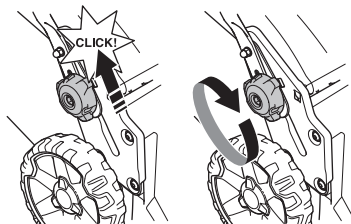

СБОРКА И НАСТРОЙКИ

- Возьмитесь за захват и заверните ручку.
- Подсоедините шнур стартера.

Высота стрижки

ЗАМЕЧАНИЕ! Не устанавливайте слишком низкий уровень, т.к. газонокосилка может соприкоснуться с неровными поверхностями.

Устройство оборудовано системой центральной регулировки высоты резки.

- Переместите рычаг назад для уменьшения высоты резки и вперед — для увеличения высоты резки.

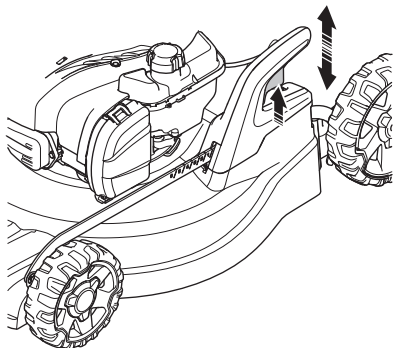

- Высота скашивания устанавливается в одно из 6 положений при помощи рычага высоты скашивания.

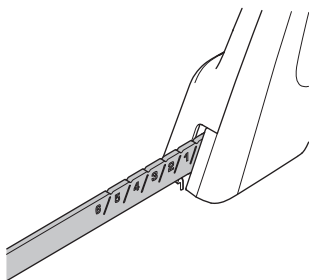

Сборник

- Рукоятка сборника на раме должна быть расположена над мешком сборника.

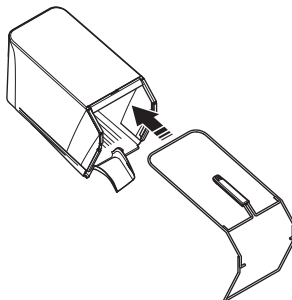

- Закрепите нижнюю часть рамы в канавке под сборником.
- Зафиксируйте раму с помощью быстросъемных зажимов.

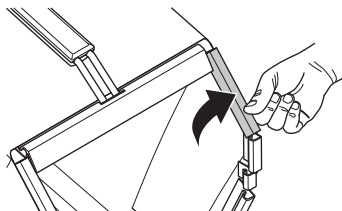

- Убедитесь, что разгрузочная дека устройства не загрязнена обрезками травы.
- Прицепите сборник к верхнему краю шасси.
- Вставьте язычок сборника в разгрузочную деку устройства.

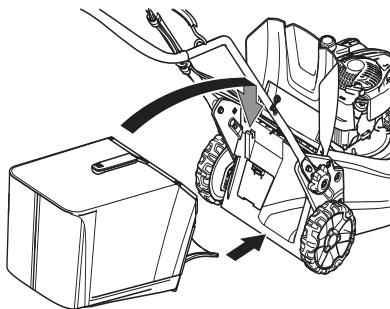

- Поместить нижнюю часть травосборника в разгрузочное отверстие.

Насадка для мульчирования - Также доступны для заказа:

Отдельно в качестве принадлежности можно приобрести комплект для мульчирования, чтобы использовать функцию мульчирования на машинах с травосборником. В комплект входят пробка для мульчирования и нож.

- Поднимите щиток разгрузки, чтобы установить/снять пробку мульчирования.

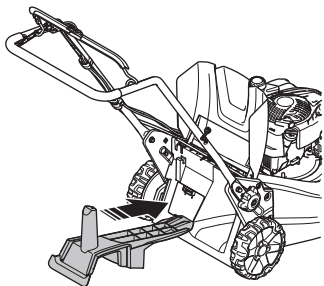

- Замените нож ножом Combi из комплекта поставки. Для получения дополнительных сведений см. раздел 'Режущее оборудование'.

Задний выброс

Устройство также можно использовать без насадки для мульчирования и сборника.

- Поднимите задний щиток и снимите уловитель.
- Снимите пробку для мульчирования.
- Закройте щиток.

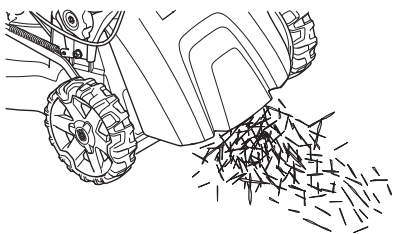

ПРАВИЛА ОБРАЩЕНИЯ С ТОПЛИВОМ

Общие сведения



ПРЕДУПРЕЖДЕНИЕ! Работа двигателя в закрытом или в плохо проветриваемом помещении может привести к смертельному исходу в результате удушья или заражения угарным газом.

Топливо и испарения топлива крайне пожароопасны и могут привести к серьезным травмам при вдыхании и контакте с кожей. Поэтому будьте осторожны при обращении с топливом и обеспечьте хорошую вентиляцию при обращении с топливом.

Выхлопные газы двигателя горячи и могут содержать искры, который могут стать причиной пожара. Поэтому машину никогда не следует запускать внутри помещения или рядом с легковоспламеняемым материалом.

Не курите и не ставьте никакие горячие предметы рядом с топливом.

Топливо

ЗАМЕЧАНИЕ! Машина комплектуется четырехтактным двигателем. Необходимо постоянно проверять уровень масла.

Неэтилированный бензин

- Пользуйтесь высококачественным бензином, в том числе неэтилированным.
- Рекомендуемое минимальное октановое число 90 (RON). Если двигатель будет работать при более низком октановом числе чем 90, двигатель может производить стук. Это приводит к увеличению температуры двигателя, что в свою очередь может привести к его серьезным неисправностям.
- По возможности пользуйтесь экологическим, т.н. щелочным бензином.

Моторное масло

ЗАМЕЧАНИЕ! Перед запуском газонокосилки проверьте уровень масла. Слишком низкий уровень масла может привести к серьезным повреждениям двигателя. См. указания в разделе "Техническое обслуживание".

- Моторное масло следует заменить в первый раз после 5 часов работы. Рекомендации по выбору типа масла см. в разделе "Технические данные". Никогда не

применяйте масло для двухтактных двигателей.

Заправка топливом



ПРЕДУПРЕЖДЕНИЕ! Перед заправкой следует обязательно выключить двигатель и дать ему охладиться в течение нескольких минут.

Чтобы предотвратить разлив топлива, всегда используйте специальный поддон.

При заправке крышку топливного бака следует открывать медленно, чтобы постепенно стравить избыточное давление.

Очистите поверхность вокруг крышки топливного бака.

После заправки плотно закройте крышку топливного бака. Небрежность может стать причиной пожара.

Перед запуском переместите культиватор как минимум на 3 м от места заправки.

Никогда не включайте машину:

- Если Вы пролили топливо или моторное масло на машину. Вытрите пролитое топливо или масло и дайте остаткам топлива испариться.
- Если вы пролили топливо на себя или свою одежду, смените одежду. Помойте те части тела, которые были в контакте с топливом. Пользуйтесь мылом и водой.
- Если на машине происходит утечка топлива. Регулярно проверяйте крышку топливного бака и шланги на предмет протекания.

Транспортировка и хранение

- Следует хранить и транспортировать машину и топливо таким образом, чтобы не было риска контакта подтеков или паров с искрами или открытым огнем, например, у электромашин, электродвигателей, электрических и силовых переключателей/нагревателей и котлов.
- Топливо всегда следует хранить и транспортировать в специальных емкостях, предназначенных для этой цели.

Длительное хранение

- Перед тем, как направить устройство на длительное хранение, следует опорожнить топливный бак. Выясните на местной бензозаправочной станции, куда вы можете слить отработавшее топливо.

Средства защиты оператора

Во время работы с машиной вы должны использовать специальные одобренные средства защиты. Средства личной защиты не могут полностью исключить риск получения травмы, но при несчастном случае они снижают тяжесть травмы. Обращайтесь за помощью к дилеру при подборе средств защиты.

Всегда используйте:

- Если уровень шума превысит 85 децибел, используйте наушники.
- Устойчивая и нескользящая обувь.
- Прочные длинные брюки. Не носите украшения, шорты или сандалии, не ходите босиком.
- При необходимости пользуйтесь защитными перчатками, например при монтаже, осмотре или чистке режущего оборудования.

Общие меры безопасности

В этом разделе рассматриваются основные правила безопасности при работе с машиной. Однако данная информация никогда не может заменить подготовки и практического опыта профессионального пользователя.

- Внимательно изучите это Руководство и убедитесь, что Вам понятны его инструкции, до начала использования инструмента.
- Помните о том, что оператор несет ответственность за возможные несчастные случаи или аварии, которые стали причиной травм или порчи имущества других людей.
- Машину необходимо содержать в чистоте. Знаки и наклейки должны быть хорошо видны.

Всегда руководствуйтесь здравым смыслом

Невозможно предвидеть все ситуации, которые могут возникнуть перед Вами. Необходимо соблюдать осторожность и руководствоваться здравым смыслом. Если вы в какой-либо ситуации почувствуете себя неуверенно, обратитесь за советом к специалисту. Спросите вашего дилера, спросите совета в специализированной мастерской или у опытного пользователя. Избегайте использования, для которого вы не считаете себя достаточно подготовленными!



ПРЕДУПРЕЖДЕНИЕ! Во время работы устройство создает электромагнитное поле. В определенных обстоятельствах это поле может создавать помехи для пассивных и активных медицинских имплантатов. Во избежание риска серьезной или смертельной травмы лицам с медицинскими имплантатами рекомендуется проконсультироваться с врачом и изготовителем имплантата, прежде чем приступать к эксплуатации данного устройства.



ПРЕДУПРЕЖДЕНИЕ! При неправильном или небрежном использовании машина может быть опасным инструментом, который может причинить серьезные повреждения или травму со смертельным исходом для пользователя или для других.

Запрещается допускать к управлению или ремонту машины детей или взрослых, не имеющих соответствующей подготовки.

Данную машину запрещено использовать лицам с физическими или умственными нарушениями, или лицам, не способным управлять данной машиной по состоянию здоровья. Эксплуатация машины данными лицами разрешается только под присмотром лиц, ответственных за их безопасность.

Не допускайте к пользованию машиной посторонних лиц, не убедившись в начале в том, что они поняли содержание инструкции.

Никогда не работайте с машиной, если Вы устали, выпили алкоголь, или принимаете лекарства, которые могут оказывать влияние на зрение, реакцию или координацию.



ПРЕДУПРЕЖДЕНИЕ! Внесение неразрешенных изменений и/или использование нерекондованных приспособлений может привести к серьезной травме или даже к смертельному исходу для пользователя или других лиц. Ни при каких обстоятельствах не допускается внесение изменений в первоначальную конструкцию машины без разрешения изготовителя.

Никогда не модифицируйте машину настолько, чтобы ее конструкция больше не соответствовала оригинальному исполнению, и не осуществляйте ее эксплуатацию, если Вы подозреваете, что она была модифицирована другим лицом.

Никогда не используйте дефектную машину. Проводите регулярные осмотры, уход и обслуживание в соответствии с данным руководством. Некоторые операции по уходу и обслуживанию выполняются только подготовленными специалистами.

Пользуйтесь только оригинальными запчастями.

Безопасность рабочего места

- Перед началом работы необходимо удалить с участка ветки, камни и т.д.
- Машина может выбрасывать наружу посторонние предметы, оказавшиеся под ножами, что может стать причиной травм или повреждения имущества. Не используйте машину, если рядом находятся люди или животные.
- Никогда не используйте машину при неблагоприятных погодных условиях, например в туман, дождь, при сильном ветре, на сырых участках, при низких температурах воздуха, риске удара молнии и т. д. Эксплуатация машины при плохой погоде утомительна и может привести к возникновению опасных ситуаций, например, из-за скользких поверхностей.
- Проверьте, чтобы поблизости не было ничего такого, что может повлиять на Вашу работу с машиной.
- При работе с машиной обращайте внимание на корни, ветки, камни, ямы, канавы и прочие препятствия. В высокой траве препятствия могут быть незаметны.

- Скашивание травы на склонах может быть опасным. Не используйте газонокосилку на очень крутых склонах. Нельзя пользоваться газонокосилкой на поверхностях с уклоном, превышающим 15 градусов.
- На склонах путь следует прокладывать под прямым углом к склону. Гораздо легче работать поперек склона, чем поднимаясь и опускаясь по склону.
- При приближении к закрытым поворотам или объектам, которые могут затруднять обзор, следует быть особенно осторожным.

Техника безопасности

- Газонокосилка предназначена исключительно для кошения газона. Запрещается использовать машину не по назначению.
- Пользуйтесь средствами индивидуальной защиты. См. раздел 'Средства защиты пользователя'.
- Никогда не запускайте газонокосилку с отсутствующими или некорректно установленными кожухами или некорректно установленным ножом. В противном случае нож может нанести травму.
- Убедитесь, что в ножи не попали посторонние предметы, например, камни, корни и т.д. Это может затупить ножи и привести к искривлению вала. При сгибании оси нарушается балансировка и увеличивается уровень вибрации, что может привести к снижению надежности крепежа деталей газонокосилки.
- Запрещается на продолжительное время закреплять ручку тормоза при работающей машине.
- При запуске газонокосилка должна быть размещена на ровной горизонтальной поверхности. Проверьте, чтобы нож не пришел в соприкосновение с грунтом или каким-либо предметом.
- При работе с машиной следует всегда находиться сзади. При выполнении работ все колеса должны находиться на земле. Рукоятку следует держать обеими руками. Не приближайте руки или ноги к вращающимся фрезам.
- Нельзя наклонять машину при работающем двигателе.
- Будьте особо внимательны при передвижении газонокосилки в свою сторону.
- Никогда не поднимайте и не переносите газонокосилку при работающем двигателе. Чтобы поднять газонокосилку, остановите

ЭКСПЛУАТАЦИЯ

- двигатель и отсоедините кабель от свечи зажигания.
- Не подстригайте газон во время движения в обратном направлении.
- При перемещении по участку, не подлежащему кошению, необходимо останавливать двигатель. Например, при перемещении по гравийным дорожкам, камням, гальке, асфальту и т.д.
- Не бегайте с работающей газонокосилкой. При работе с газонокосилкой всегда ходите медленно.
- Отключите двигатель, прежде чем изменить высоту скашивания. Никогда не выполняйте регулировку при работающем двигателе.
- Не оставляйте машину с работающим двигателем без присмотра. Выключите двигатель. Необходимо убедиться, что нож остановился.
- Если попадет посторонний предмет, или при сильной вибрации, немедленно остановите машину. Снимите свечной кабель со свечи. Проверьте нет ли на машине повреждений. При наличии повреждений, устраните их.

Основные принципы работы

- Для оптимального результата следует использовать острое лезвие. Затупившееся лезвие будет стричь неровно, и в месте среза трава будет желтеть.
- Не скашивайте более 1/3 всей длины травы. Это касается, в первую очередь, засушливого времени года. Выполните первое скашивание на большей высоте. Затем проверьте результат и скосите траву до необходимого уровня. Если трава высока, передвигайте газонокосилку медленно и, при необходимости, используйте газонокосилку два раза.
- Если вы хотите избежать образования полос на вашем газоне, нужно каждый раз стричь его в разных направлениях.

Транспортировка и хранение

- Надежно закрепляйте оборудование во время транспортировки во избежание повреждения и несчастных случаев.
- Храните оборудование в закрываемом на замок помещении, не доступном для детей и посторонних.
- Храните инструмент в сухом теплом помещении.
- Рекомендации по транспортировке и хранению топлива приведены в разделе 'Правила обращения с топливом'.

- Если применимо, отсоедините переключатель аккумуляторной батареи/ защитный переключатель.

Запуск и остановка

Перед началом работы



ПРЕДУПРЕЖДЕНИЕ! Внимательно изучите это Руководство и убедитесь, что Вам понятны его инструкции, до начала использования инструмента.

Пользуйтесь средствами индивидуальной защиты. См. раздел 'Средства защиты пользователя'.

- Позаботьтесь, чтобы в рабочей зоне не находилось людей и животных.
- Выполняйте ежедневное обслуживание. См. указания в разделе "Техническое обслуживание".
- Убедитесь в корректности подключения кабеля к свече зажигания.

Ручной запуск

LC 247, LC 247S, LC 247SP, LC 347V, LC 253S, LC 353V

Модели LC 247, LC 247S оборудованы ручным регулятором воздушной заслонки (мембраной). При первом запуске газонокосилки пять раз нажмите на топливный насос. После этого необходимо нажать на топливный насос еще три раза в случае холодного запуска.

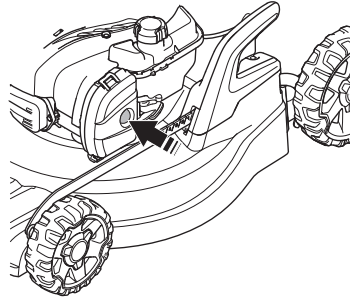

ЭКСПЛУАТАЦИЯ

- При запуске двигателя примните рукоятку тормоза двигателя к рукоятке.

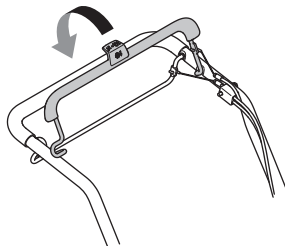

- Встать за машиной.
- Взяться за ручку стартера, правой рукой медленно потянуть на себя трос, пока не почувствуется сопротивление (стартер входит в зацепление). Резко потянуть трос, чтобы завести двигатель. Никогда не накручивайте стартовый шнур вокруг руки.

Электрический запуск

LC 347VI, LC 353VI

Машина оснащена функцией электрического запуска с помощью пусковой рукоятки.

- Перед первым использованием электронного пускового устройства необходимо активировать аккумуляторную батарею. См. указания в разделе "Техническое обслуживание".

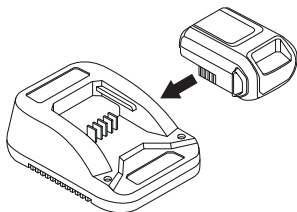

Машины с электрическим запуском оборудованы ограничителем запуска. Для запуска двигателя и начала вращения лезвия выполните следующие действия:

- Установите аккумуляторную батарею в соответствующий отсек двигателя и проверьте состояние батареи.

Для получения дополнительных сведений см. раздел "Аккумуляторная батарея".

- Отпустите ограничитель запуска (1).
Потяните пусковую рукоятку (2) на себя.
Стартер остановится после запуска двигателя.

Рычаг включения привода (LC 247S, LC 247SP)

- Вставьте штангу поступательного движения в рукоятку для запуска привода.

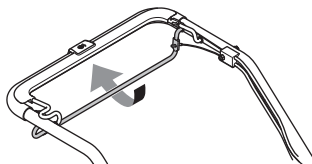

На устройствах с регулируемой частотой вращения регулировка выполняется органом управления с левой стороны.

Остановка

- Остановите двигатель, отпустив рукоятку тормоза двигателя.

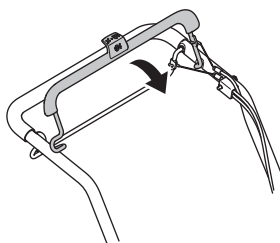

ТЕХНИЧЕСКОЕ ОБСЛУЖИВАНИЕ

Общие сведения



ПРЕДУПРЕЖДЕНИЕ! Пользователь может выполнять только такие работы по обслуживанию и сервису, которые описаны в данном руководстве по работе. Все прочие работы должны выполняться авторизованной мастерской по обслуживанию.

Перед выполнением проверок или техобслуживания выключайте двигатель. Предотвратите непреднамеренный запуск, отсоединив кабель от свечи зажигания.

Во избежание случайного запуска отсоедините кабель зажигания и, если применимо, переключатель аккумуляторной батареи/ защитный переключатель.

Срок службы машины может быть укорочен и риск аварии увеличен, если обслуживание машины не выполняется правильным образом и если сервис и/или ремонт не были выполнены профессионально. Если вам требуется дополнительная информация, обратитесь в ближайшую мастерскую по обслуживанию.

ВНИМАНИЕ! Если необходимо наклонить машину, убедитесь, что воздушный фильтр находится в верхнем положении.

- Пользуйтесь только оригинальными запчастями.

График технического обслуживания

В графике обслуживания указано, какие части машины требуют технического обслуживания, и с какими интервалами оно должно производиться. Эти интервалы рассчитаны исходя из ежедневного использования машины, и могут меняться в зависимости от частоты использования.

Перед началом работы	Еженедельное обслуживание	Ежемесячное обслуживание
Общая проверка	Свеча зажигания	Воздушный фильтр
Внешняя очистка	Глушитель*	Топливная система
Уровень масла		
Режущее оборудование		
Крышка для ножей*		
Проверка и регулировка приводного ремня		
Рукоятка тормоза двигателя*		

* См. указания в разделе 'Средства защиты машины'.

Для получения дополнительных сведений о техническом обслуживании двигателя см. руководство по эксплуатации двигателя.

Общая проверка

- Проверьте затяжку гаек и винтов.

Внешняя очистка

- Очистите газонокосилку от листьев, травы и т.д.
- Не используйте моечный агрегат высокого давления для чистки машины.
- Запрещается лить воду непосредственно на двигатель.
- Прочистите решетку воздухозаборника на крышке стартера. Проверьте стартер и его шнур на наличие износа или повреждения.

Во время очистки области под крышкой ножей слейте топливо из топливного бака и поставьте машину набок таким образом, чтобы глушитель оказался снизу. Опорожните топливный бак.

Уровень масла

ВАЖНО! Дождитесь понижения температуры машины. Горячее масло может стать причиной ожогов.

При проверке уровня масла поставьте газонокосилку на ровную поверхность. С помощью измерительного стержня на крышке маслозаправочного отверстия измерьте уровень масла.

- Снять крышку масляного бака и насухо вытереть щуп.
- Вернуть щуп на место.
- При низком уровне масла залейте масло до верхнего уровня измерительного стержня.

ТЕХНИЧЕСКОЕ ОБСЛУЖИВАНИЕ

Режущее оборудование



ПРЕДУПРЕЖДЕНИЕ! При ремонте режущего оборудования всегда одевайте крепкие рабочие перчатки. Ножи очень острые и ими всегда легко порезаться.

- Проверьте режущее оборудование на наличие повреждений или трещин. Поврежденное режущее оборудование следует обязательно заменить.
- Убедитесь, что ножи надежно установлены и сбалансированы.

ВНИМАНИЕ! После заточки ножи необходимо сбалансировать. Балансировка, замена и заточка ножей должна выполняться мастерской по обслуживанию.

При столкновении с препятствием, приведшим к поломке, необходимо заменить поврежденные ножи. Мастерская по обслуживанию должна определить, следует ли заточить нож или лучше его заменить.

Разборка



ПРЕДУПРЕЖДЕНИЕ!

Во избежание случайного запуска отсоедините кабель зажигания и, если применимо, переключатель аккумуляторной батареи/ защитный переключатель.

- Заблокируйте нож деревянным брусом. Ослабьте болт ножа и снимите болт ножа, повернув его против часовой стрелки.

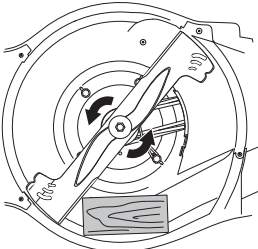

- Осмотреть крепление лезвий на наличие повреждений. Также необходимо убедиться, что винт ножа не поврежден, а вал двигателя не согнут.

Сборка

- Нож необходимо устанавливать таким образом, чтобы находящиеся под углом края

были обращены вверх по отношению к крышке.

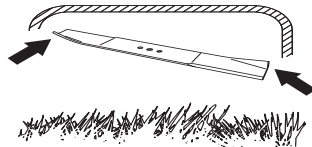

- Поместите режущее устройство с фрикционной муфтой напротив кронштейна режущего устройства. Убедитесь, что режущее устройство правильно отцентрировано на вале.

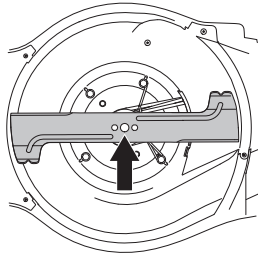

- Заблокируйте нож деревянным брусом. Установите шайбу и затяните болт, повернув его по часовой стрелке. Момент затяжки болта равен 70 Нм.

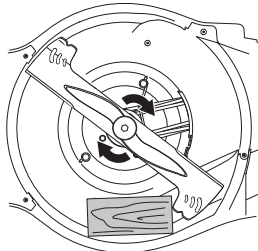

- Провернуть лезвие рукой, убедиться, что оно вращается свободно.
- Произвести пробный запуск машины.

ТЕХНИЧЕСКОЕ ОБСЛУЖИВАНИЕ

ВАЖНО!

Необходимо быть осторожным и руководствоваться здравым смыслом. Избегайте работ, для которых, по вашему мнению, уровень вашей квалификации недостаточен. Если после изучения настоящих инструкций у вас возникли вопросы относительно эксплуатации машины, прежде чем приступить к работе, обратитесь за консультацией к специалисту. Обратитесь к официальному дилеру.

Всегда используйте оригинальные детали. Для получения более подробной информации см. раздел «Технические данные».

Аккумулятор

ВАЖНО!

Использованные аккумуляторы запрещается утилизировать вместе с бытовыми отходами! Их необходимо сдать в ближайший сервисный центр или пункт утилизации.

Аккумуляторная батарея представляет собой предохранительный выключатель и должна устанавливаться на двигатель только на время эксплуатации машины.

Аккумуляторная батарея представляет собой рациональную литиевую аккумуляторную батарею 10,8 В, которую необходимо активировать перед первоначальным использованием.

Поместите аккумуляторную батарею в зарядное устройство и подождите до тех пор, пока не загорится хотя бы 1 зеленая лампа (10 секунд). Теперь аккумуляторную батарею можно устанавливать на двигатель.

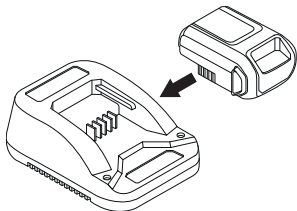

ВАЖНО!

Аккумуляторная батарея данной модели относится к предохранительным компонентам.

Всегда используйте оригинальные детали.

Зарядите аккумулятор.

Аккумуляторная батарея оснащена индикатором проверки напряжения со светодиодами (1-4).

Если напряжение слишком низкое (горит 1 или 0 светодиодов), поместите аккумуляторную батарею в зарядное устройство и подсоедините его к разъему в стене (220 В, 50 Гц).

Разряженная аккумуляторная батарея полностью зарядится через примерно 60 минут.

Аккумуляторную батарею можно заряжать в течение небольших промежутков времени без риска ее повреждения.

Индикатор на аккумуляторной батарее.	Действия
Постоянно горит красный индикатор	Идет зарядка аккумуляторной батареи.
Мигает красный индикатор	Аккумуляторная батарея слишком нагрета; зарядка начнется после достижения необходимой температуры.
Постоянно горит зеленый индикатор	Аккумуляторная батарея полностью заряжена.
Мигают красный и зеленый индикатор	Аккумуляторная батарея повреждена и подлежит замене.

Свеча зажигания

ЗАМЕЧАНИЕ! Всегда используйте только указанный тип свечи! Применение несоответствующей модели может привести к серьезным повреждениям поршня/цилиндра.

- Если инструмент снизил мощность, с трудом заводится или работает неустойчиво на холостом ходу: всегда сначала проверяйте свечу зажигания, прежде чем предпринять другие шаги.
- Если на свече образовался нагар, необходимо ее прочистить и проверить зазор между электродами. Для получения более подробной информации см. раздел «Технические данные». Замените его в случае необходимости.

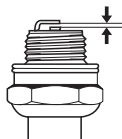

Регулировка приводного ремня

Если привод работает медленнее обычного, это может быть вызвано проскальзыванием ремня, что потребует регулировки троса сцепления.

Точно отрегулируйте длину троса с помощью регулировочного винта.

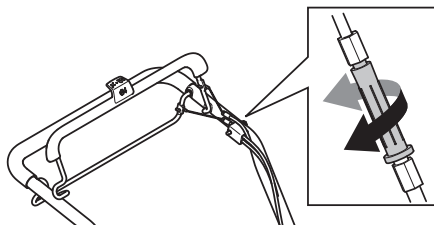

- Чтобы натянуть трос и увеличить скорость, поверните винт регулировки против часовой стрелки.

Регулируемая частота вращения

(LC347V, LC347VI, LC353V, LC353VI)

Регулировка частоты вращения на указанных выше моделях выполняется перемещением рычага управления назад (замедление) или вперед (ускорение). Обратите внимание, что самое нижнее положение может быть достигнуто только на работающем устройстве. Если самое нижнее положение не может быть достигнуто на работающем устройстве, орган управления необходимо отрегулировать, отвернув винт регулировки.

Убедитесь, что тросы не перетянуты. Если привод газонокосилки включается без нажатия на рычаг выключения привода, удлините трос.

- Чтобы удлинить трос и снизить скорость, поверните винт регулировки по часовой стрелке.

Если привод все еще работает медленнее обычного, ремень следует заменить. Обратитесь к официальному дилеру.

Воздушный фильтр

- Снимите воздушный фильтр, сняв крышку воздушного фильтра.
- Воздушный фильтр после эксплуатации в течение некоторого времени невозможно полностью вычистить. Поэтому его нужно периодически менять на новый. Поврежденный воздушный фильтр необходимо заменить.
- При повторной сборке убедитесь, что фильтр загерметизирован в районе держателя фильтра.

Чистка бумажного фильтра

- Очистите фильтр, постучав им по плоской поверхности. Никогда не пользуйтесь растворителем с добавлением керосина, керосином или сжатым воздухом для очистки фильтра.

Чистка пенопластового фильтра (LC 247, LC 247S)

- Регулярно обслуживайте губчатый фильтр. Тщательно промывайте фильтр в растворе теплой мыльной воды. После этого промойте фильтр в чистой воде. Выжмите и дайте фильтру просохнуть. **ВАЖНО!** Сжатый воздух под высоким давлением может повредить его губчатую структуру. После чистки фильтр необходимо смазать моторным маслом. Чтобы удалить излишки масла, промокните фильтр чистой тканью.

Замена масла

ВАЖНО! Дождитесь понижения температуры машины. Горячее масло может стать причиной ожогов.

- Опорожните топливный бак.
- Открутите крышку маслозаправочного отверстия.
- Подставьте подходящий сосуд для сбора масла.
- Слейте масло, опрокинув двигатель так, чтобы масло вытекало через наливную трубку. Если необходимо наклонить машину, убедитесь, что воздушный фильтр находится в верхнем положении. При этом следует проконсультироваться на ближайшей заправочной станции, куда следует сдать лишнее масло для двигателя.
- Заправьте новым моторным маслом соответствующего качества. См. указания под заголовком "Технические данные".
- Для получения дополнительных сведений см. руководство по эксплуатации двигателя.

Топливная система

- Проверьте то, что топливная крышка и ее прокладка не повреждены.
- Проверьте топливный патрубков. Замените в случае необходимости.

ТЕХНИЧЕСКИЕ ДАННЫЕ

Технические данные

	LC 247	LC 247S	LC 247SP	LC 253S
Двигатель				
Производитель двигателя	Briggs & Stratton	Briggs & Stratton	Briggs & Stratton	Briggs & Stratton
Объем цилиндра, см ³	125	125	140	163
Частота вращения, об/мин	2900	2900	2900	2800
Номинальная мощность электродвигателя, кВт (см. примечание 1)	1,8@2900	1,8@2900	2,1@2900	2,4@2800
Система зажигания				
Свеча зажигания	Champion XC92YC	Champion XC92YC	Champion XC92YC	Champion XC92YC
Зазор электродов, мм	0,5	0,5	0,5	0,5
Система топлива / смазки				
Емкость топливного бака, литров	0,8	0,8	0,8	1,0
*Масло для двигателя	SAE 30/SAE 10W-30	SAE 30/SAE 10W-30	SAE 30/SAE 10W-30	SAE 30/SAE 10W-30
Вес				
Машина с пустыми баками, кг	27,5	29,5	30,0	32,4
Эмиссия шума (См. Примечание 2)				
Уровень шума, измеренный дБ(А)	96	96	94	96
Уровень шума, гарантированный L _{WA} дБ(А)	96	96	96	97
Уровни шума (См. Примечание 3)				
Уровень звукового давления на уши оператора, дБ(А)	85	85	84	85
Уровни вибрации, a_{hveq} (См. Примечание 4)				
Рукоятка, м/с ²	3,4	3,4	3,4	3,6
Система скашивания				
Высота стрижки, мм	20-75	20-75	20-75	20-75
Ширина реза, см	47	47	47	53
Нож	Collect	Collect	Collect	Collect
Артикул	5882755-10	5882755-10	5882755-10	5797972-10
Объем травосборника, л	55	55	55	60
Рычаг включения привода				
Скорость, км/ч		4	4	4
Запуск				
Электростартер				
Аккумулятор				

Примечание 1: Номинальная мощность указанного двигателя - это средняя полезная мощность типичного серийного двигателя при указанной частоте вращения, об/мин, для определенной модели двигателя, измеренная в соответствии со стандартом SAE J1349/ISO1585. Показатели двигателей массового производства могут отличаться от этого значения. Фактическая выходная мощность двигателя, установленного на определенной машине, зависит от рабочей скорости, условий окружающей среды и других параметров.

Примечание 2: Эмиссия шума в окружающую среду измеряется как шумовой эффект (L_{WA}) согласно Директиве ЕС 2000/14/EG.

Примечание 3: Уровень шумового давления в соответствии с ISO 5395. Указанные данные об уровне шумового давления имеют типичный статистический разброс (стандартное отклонение) в 1,2 дБ (А).

Примечание 4: Уровень вибрации в соответствии с ISO 5395. Указанные данные об уровне вибрации имеют типичный статистический разброс (стандартное отклонение) 0,2 м/с²

*Используйте только моторное масло класса SAE SF, SG, SH, SJ и выше. См. таблицу вязкости в руководстве производителя двигателя и выберите оптимальное значение в соответствии с ожидаемой температурой окружающей среды.

ТЕХНИЧЕСКИЕ ДАННЫЕ

	LC 347V	LC 347VI	LC 353V	LC 353VI
Двигатель				
Производитель двигателя	Briggs & Stratton	Briggs & Stratton	Briggs & Stratton	Briggs & Stratton
Объем цилиндра, см ³	163	163	163	163
Частота вращения, об/мин	2900	2900	2800	2800
Номинальная мощность электродвигателя, кВт (см. примечание 1)	2,4@2900	2,6@2900	2,4@2800	2,6@2800
Система зажигания				
Свеча зажигания	Champion XC92YC	Champion XC92YC	Champion XC92YC	Champion XC92YC
Зазор электродов, мм	0,5	0,5	0,5	0,5
Система топлива / смазки				
Емкость топливного бака, литров	1,0	1,0	1,0	1,0
*Масло для двигателя	SAE 30/SAE 10W-30	SAE 30/SAE 10W-30	SAE 30/SAE 10W-30	SAE 30/SAE 10W-30
Вес				
Машина с пустыми баками, кг	30,0	32,0	32,8	34,2
Эмиссия шума (См. Примечание 2)				
Уровень шума, измеренный дБ(А)	95	95	96	96
Уровень шума, гарантированный L _{WA} дБ(А)	96	96	97	97
Уровни шума (См. Примечание 3)				
Уровень звукового давления на уши оператора, дБ(А)	84	84	85	85
Уровни вибрации, a_{hveq} (См. Примечание 4)				
Рукоятка, м/с ²	3,4	3,4	3,6	3,6
Система скашивания				
Высота стрижки, мм	20-75	20-75	20-75	20-75
Ширина реза, см	47	47	53	53
Нож	Collect	Collect	Collect	Collect
Артикул	5882755-10	5882755-10	5797972-10	5797972-10
Объем травосборника, л	55	55	60	60
Рычаг включения привода				
Скорость, км/ч	2,8-5,0	2,8-5,0	2,8-5,0	2,8-5,0
Запуск				
Электростартер		Да		Да
Аккумулятор		Li-Ion 10,8В/ 15,7WH		Li-Ion 10,8В/ 15,7WH

Прим. 1: Номинальная мощность указанного двигателя - это средняя полезная мощность типичного серийного двигателя при указанной частоте вращения, об/мин, для определенной модели двигателя, измеренная в соответствии со стандартом SAE J1349/ISO1585. Показатели двигателей массового производства могут отличаться от этого значения. Фактическая выходная мощность двигателя, установленного на определенной машине, зависит от рабочей скорости, условий окружающей среды и других параметров.

Примечание 2: Примечание 1: Шумовая эмиссия в окружающую среду измеряется как шумовой эффект (L_{WA}) согласно Директивы ЕС 2000/14/ЕС.

Примечание 3: Уровень шумового давления в соответствии с ISO 5395. Указанные данные об уровне шумового давления имеют типичный статистический разброс (стандартное отклонение) в 1,2 дБ (А).

Примечание 4: Уровень вибрации в соответствии с ISO 5395:2013. Указанные данные об уровне вибрации имеют типичный статистический разброс (стандартное отклонение) 0,2 м/с²

*Используйте только моторное масло класса SF, SG, SH, SJ и выше. См. таблицу вязкости в руководстве производителя двигателя и выберите оптимальное значение в соответствии с ожидаемой температурой окружающей среды.

ТЕХНИЧЕСКИЕ ДАННЫЕ

ДЕКЛАРАЦИЯ СООТВЕТСТВИЯ ЕС

(Только для Европы)

Husqvarna AB, SE 561 82 Husqvarna, Швеция, тел.: +46 36-145600, настоящим заявляет, что моторные газонокосилки Husqvarna LC 247, LC 247S, LC 247SP, LC25 3S, LC 347V, LC 347V, LC 353V, LC 353VI с серийными номерами 2016 года и далее (год производства четко указан на паспортной табличке рядом с серийным номером) соответствуют требованиям ДИРЕКТИВЫ СОВЕТА ЕС:

- от 17 мая 2006 года, 'о машинах и механизмах' 2006/42/ЕС.
- от 26 февраль 2014 года, "об электромагнитной совместимости" 2014/30/EU.
- от 8 мая 2000 года 'об эмиссии шума в окружающую среду" 2000/14/ЕС.

Дополнительная информация по эмиссиям шума приведена в разделе Технические характеристики.

Были использованы следующие стандарты: EN ISO 5395-1, EN ISO 5395-2, EN ISO 14982

(Если не указано иначе, подразумевается последняя опубликованная редакция стандарта.)

Зарегистрированная организация: 0404, SMP Svensk Maskinprovning AB, почтовый индекс 7035, SE-750 07 Uppsala, представила отчеты об оценке соответствия согласно приложению VI к ДИРЕКТИВЕ СОВЕТА от 8 мая 2000 г. 'об эмиссии шума в окружающую среду' 2000/14/ЕС.

Сертификатам присвоен номер: 01/901/264, 01/901/265, 01/901/281, 01/901/282

Husqvarna, 1 ноября 2016 года



Claes Losdal, Директор отдела разработок/Садовая техника

(уполномоченный представитель Husqvarna AB, ответственный за техническую документацию.)

www.husqvarna.com

**Bruksanvisning i original Originale instruktioner Alkuperäiset ohjeet Originale instruksjoner
Original instructions Originalanweisungen Originele instructies Instructions d'origine
Instrucciones originales Istruzioni originali Instruções originais
Původní pokyny Instrukcja oryginalna Eredeti útmutatás**

**Originalne upute Originaljuhend Originalios instrukcijos Instrukcijas oriinālvalodā Izvirna navodila
Pôvodné pokyny**

**Оригинални инструкции Оригинальные инструкции Основні інструкції
Αρχικές οδηγίες Orijinal talimatlar Instrucțiuni inițiale**

1158415-38



2017-04-05