

ПОЯСНЕНИЕ СИМВОЛОВ

Условные обозначения на машине

ПРЕДУПРЕЖДЕНИЕ! При неправильном или небрежном использовании машина может быть опасным инструментом, который может причинить серьезные повреждения или травму со смертельным исходом для пользователя или для других.



Прежде чем приступить к работе с машиной, внимательно прочитайте инструкцию и убедитесь, что Вам все понятно.



Всегда используйте:

- Специальный защитный шлем
- Специальные шумозащитные наушники
- Защитные очки или маску
- Респиратор



Данное изделие отвечает требованиям соответствующих директив ЕС.



ПРЕДУПРЕЖДЕНИЕ! Сильный ток.



Обозначения, касающиеся охраны окружающей среды.

Символы на изделии либо на упаковке обозначают, что данное изделие не должно утилизироваться в качестве бытовых отходов. Вместо этого должно быть передано в соответствующий пункт для переработки электрического и электронного оборудования.



Обеспечив соответствующую утилизацию данного изделия, вы можете предотвратить потенциально негативное влияние на окружающую среду и здоровье людей, которое иначе могло бы быть последствием неправильной утилизации данного изделия.

Более подробную информацию о переработке данного изделия получите в Городском управлении, у службы, обеспечивающей переработку бытовых отходов либо в магазине, где Вы приобрели изделие.

Пояснение к уровням предупреждений

Существует три уровня предупреждений.

ПРЕДУПРЕЖДЕНИЕ!



ПРЕДУПРЕЖДЕНИЕ! Используется, когда несоблюдение инструкций руководства может создать угрозу причинения серьезных травм или смерти оператора или повреждения находящегося рядом имущества.

Обратите внимание!



Обратите внимание! Используется, когда несоблюдение инструкций руководства может создать угрозу причинения травм оператору или повреждения находящегося рядом имущества.

ЗАМЕЧАНИЕ!

ЗАМЕЧАНИЕ! Используется, когда несоблюдение инструкций руководства может создать угрозу повреждения материалов или машины.

СОДЕРЖАНИЕ

Содержание

ПОЯСНЕНИЕ СИМВОЛОВ	
Условные обозначения на машине	64
Пояснение к уровням предупреждений	64
СОДЕРЖАНИЕ	
Содержание	65
ПРЕЗЕНТАЦИЯ	
Уважаемый покупатель!	66
Конструкция и функции	66
ПРЕЗЕНТАЦИЯ	
Список компонентов гидравлического блока .	67
СРЕДСТВА ЗАЩИТЫ МАШИНЫ	
Общие сведения	68
Кнопка аварийного останова и кнопка останова	68
СБОРКА И НАСТРОЙКИ	
Монтаж и установка оборудования	69
ЭКСПЛУАТАЦИЯ	
Защитное оборудование	71
Общие меры безопасности	71
Техника безопасности	72
Транспортировка и хранение	74
СИСТЕМА МЕНЮ	
Общие сведения	75
Обзор меню.	75
Меню запуска	77
Меню эксплуатации	77
ЗАПУСК И ОСТАНОВКА	
Общие сведения	79
Пиление стен	79
Резка проводом	80
ТЕХНИЧЕСКОЕ ОБСЛУЖИВАНИЕ	
Общие сведения	82
Ежедневное обслуживание	82
Замена масла	82
Замена фильтра	82
Обслуживание	82
Сообщения об ошибках	82
ТЕХНИЧЕСКИЕ ДАННЫЕ	
PP 455 E	85
ДЕКЛАРАЦИЯ СООТВЕТСТВИЯ ЕС	86

Уважаемый покупатель!

Спасибо за то, что Вы выбрали продукцию Husqvarna!

Надеемся, что Вы останетесь довольны Вашей машиной, и что она будет Вашим спутником на долгое время. Приобретение какого-либо из наших изделий дает право на профессиональную помощь по его ремонту и обслуживанию. Если машина приобретена не в одном из наших специализированных магазинов, узнайте адрес ближайшей сервисной мастерской.

Надеемся, что это руководство по эксплуатации окажется полезным. Проверьте, чтобы оно всегда было поблизости на рабочем месте. Выполняя требования инструкции (пользование, сервис, обслуживание и т.д.), Вы значительно продлите срок службы машины и поднимите ее вторичную стоимость. Когда Вы будете продавать Вашу машину, не забудьте передать инструкцию новому владельцу.

Более 300 лет инновационных разработок

Компания Husqvarna AB была основана в Швеции в 1689 году, когда король Карл XI постановил создать фабрику по изготовлению мушкетов. Уже в то время был заложен фундамент инженерного мастерства, послуживший основой для разработки некоторых из лучших в мире изделий в таких областях, как охотничье оружие, велосипеды, мотоциклы, бытовые приборы, швейные машины и товары для использования вне помещений.

Husqvarna - мировой лидер в области силовых приборов для использования вне помещений - в лесном хозяйстве, организации парков, для ухода за газонами и садами, а также режущего оборудования и алмазных инструментов для строительства и обработки камней.

Ответственность владельца

Ответственность за наличие у оператора достаточного объема знаний и навыков по технике безопасности при работе с машиной возлагается на владельца машины или работодателя.

Руководителям и операторам необходимо прочитать настоящее Руководство оператора и понять его содержание. Они должны ознакомиться с:

- инструкциями по технике безопасности при работе с машиной;
- сферами применения и ограничениями для машины;
- порядком эксплуатации и технического обслуживания машины.

Использование данной машины может регулироваться внутренним законодательством. Перед пуском машины ознакомьтесь с правовыми актами, которые действуют на месте проведения работ.

Право, сохраняющееся за производителем

После публикации данного руководства компания Husqvarna может выпустить дополнительную информацию по безопасной эксплуатации данного изделия. Соблюдение безопасных методов эксплуатации является ответственностью владельца.

Husqvarna AB постоянно работает над разработкой своих изделий и поэтому оставляет за собой право на внесение изменений в форму и внешний вид без предварительных предупреждений.

Для получения информации и консультаций свяжитесь с нами через веб-сайт: www.husqvarna.com

Конструкция и функции

Продукцию компании Husqvarna отличают высокие эксплуатационные характеристики, надежность, применение инновационных технологий, современные технические решения и экологичность. Для безопасной эксплуатации машины оператор должен внимательно прочитать данное руководство. Если вам требуется дополнительная информация, обратитесь к местному дилеру или в компанию Husqvarna.

ПРЕЗЕНТАЦИЯ

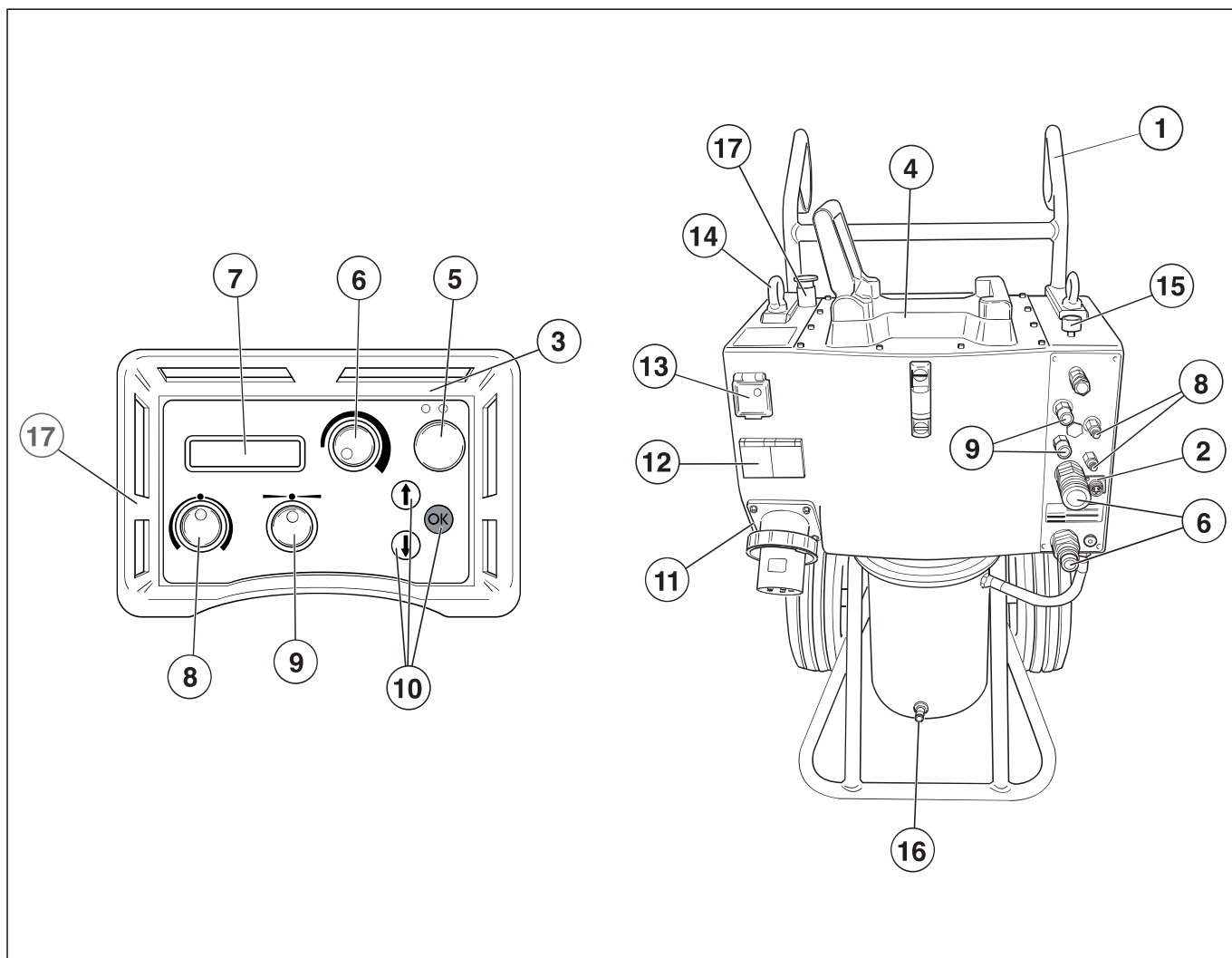

Список компонентов гидравлического блока

- | | | | |
|---|---|----|--------------------------------------|
| 1 | Рукоятки | 9 | Продольная подача |
| 2 | Соединения гидравлических шлангов | 10 | Клавиши выбора |
| 3 | Пульт дистанционного управления | 11 | Электрическая розетка |
| 4 | Насадка-пила | 12 | Однофазная розетка 230 В |
| 5 | Электродвигатель Вкл./Выкл. | 13 | Индивидуальная защита/предохранители |
| 6 | Вращение режущего диска и пуск охлаждающей жидкости | 14 | Подъемная петля |
| 7 | Дисплей | 15 | Клапан подачи воды |
| 8 | Подача заглубления | 16 | Штуцер подключения шланга с водой |
| | | 17 | Кнопка питания (ВКЛ/ВЫКЛ) |

Общие сведения



ПРЕДУПРЕЖДЕНИЕ! Никогда не работайте с машиной с неисправными элементами защитного оборудования. Производите проверку и выполняйте все меры по обслуживанию, описанные в данном разделе. Если в результате этих проверок будут обнаружены неисправности, немедленно вызовите специалиста для ремонта.

В данном разделе рассматриваются различные защитные приспособления машины, их работа, и приведены основные принципы и правила, которые необходимо соблюдать для обеспечения безопасной работы.

Кнопка аварийного останова и кнопка останова

Гидравлический блок оборудован кнопкой аварийного останова и кнопкой выключения на пульте дистанционного управления. Они позволяют мгновенно выключать гидравлический блок.

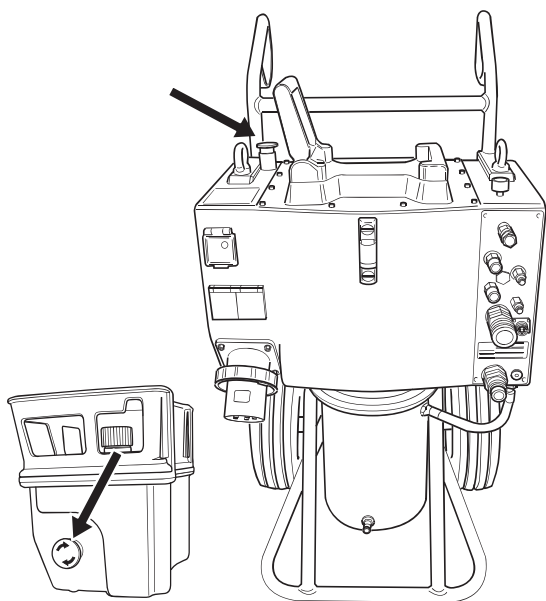

Проверка кнопки аварийного останова и кнопки выключения

- Запуск вращения режущего диска
- Нажмите на кнопку аварийного останова на гидравлическом блоке и убедитесь, что вращение режущего диска прекратилось. Таким же образом проверьте кнопку выключения на пульте дистанционного управления.

СБОРКА И НАСТРОЙКИ

Монтаж и установка оборудования

Когда устройство будет перемещено в подходящее место, необходимо выполнить подключение.

- Проверьте уровень гидравлического масла в блоке питания. Проверка выполняется с помощью индикатора уровня.

Мин. уровень = красная линия

Макс. уровень = черная линия

Не превышайте макс. уровень при заправке бака гидравлическим маслом. Гидравлическое масло расширяется при нагревании и может перелиться при слишком высоком уровне заправки. Объем бака — 16 л (4,2 амер. галл.).

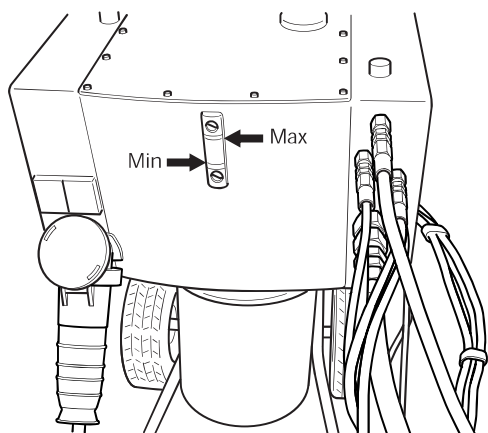

- Подсоедините входящий шнур питания (400 В, 63 А или 400 В, 32 А, евrorазъем). Используйте трехфазный кабель с заземлением. Если устройство оборудовано однофазной розеткой, также должен быть доступен нейтральный провод, т.к. в противном случае однофазная розетка на распределительной коробке не будет работать. Проверьте, чтобы напряжение в сети совпадало с напряжением, указанным на табличке на машине.
- Блок питания должен быть подключен через предохранитель 63 А для достижения максимальной мощности. При подключении через предохранитель 32 А резчик следует эксплуатировать при низком давлении, что ведет к менее эффективной резке во избежание перегрузки предохранителя.

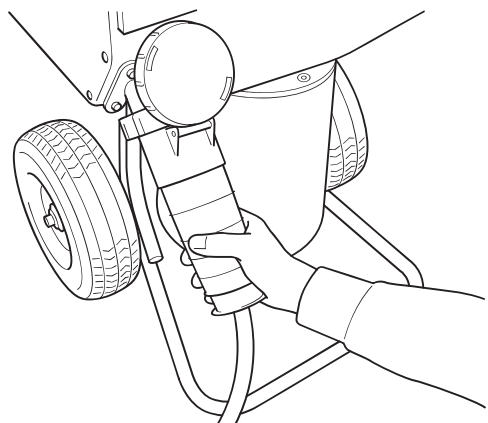

- Подсоедините шланг подачи воды к разъему в нижней передней части электродвигателя на гидравлическом блоке.

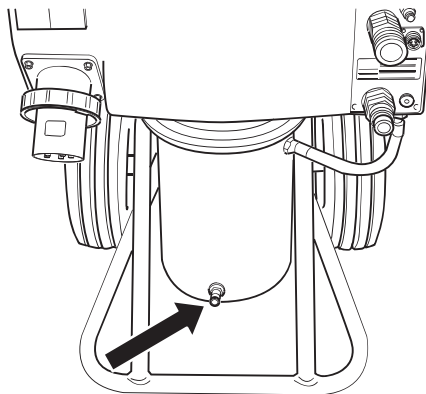

- Подсоедините пульт дистанционного управления с помощью входящего в комплект кабеля CAN. Вручную затяните винты кабельного разъема.

Шину CAN следует отсоединить, если устройство оборудовано радиосистемой. Подсоединять антенну или другое дополнительное оборудование к контакту CAN не нужно.

- Убедитесь, что кнопка аварийного останова на блоке питания и кнопка выключения на пульте дистанционного управления не нажаты, поворачивая их по часовой стрелке.
- Теперь на дисплее отображается **ВЫБЕРИТЕ ПРЕДОХРАНИТЕЛЬ 32 А**. Если используется предохранитель 32 А, подтвердите нажатием на мембранную кнопку 'ОК'. Если используется предохранитель 63 А, нажмите на мембранную кнопку 'стрелка вверх'. Теперь на дисплее отображается **ВЫБЕРИТЕ ПРЕДОХРАНИТЕЛЬ 63 А**. Подтвердите нажатием на мембранную кнопку 'ОК'.
- Подсоедините узел шлангов. В этом положении подсоедините гидравлические шланги. Активирована функция выравнивания давления, упрощающая подсоединение шлангов. Это снижает износ уплотнений в гидравлических муфтах.

Блок оборудован двумя типами гидравлических шлангов:

- На стенорезной машине серии WS 400 четыре тонких шланга управляют электродвигателями устройства, т.е. движением режущего диска и тележки. Два толстых шланга приводят в движение режущий диск.

- При подключении к блоку проволочного резчика CS 2512 два тонких шланга управляют натяжением на штанге магазина, в то время как два толстых шланга приводят в движение режущий провод.

Некоторые муфты на блоке оснащены красной меткой. К этим муфтам следует подсоединять шланги с красными дисками.

СБОРКА И НАСТРОЙКИ

- Подсоедините шланг подачи воды между блоком и разъемом подачи воды резчика и откройте клапан подачи воды в верхней части блока, повернув рукоятку против часовой стрелки.

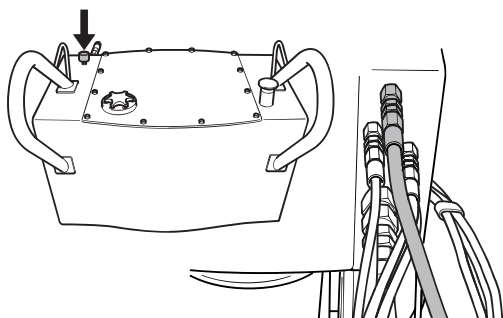

После подсоединения кабеля питания, шлангов подачи воды и узла шлангов устройство можно запускать.

- Нажмите ОК для подтверждения выбора.
- Гидравлическая мощность должна соответствовать типу подключаемого к гидравлическому блоку устройства. Выберите один из следующих вариантов:
 - 25 кВт, 230 бар, 65 л/мин
 - 9 кВт, 140 бар, 40 л/мин
- Теперь на дисплее отображается 'PP-455 ЗАПУСК ЭЛЕКТРОДВИГАТЕЛЯ'. Если на дисплее не отображается это сообщение, следуйте инструкциям на дисплее.

ЭКСПЛУАТАЦИЯ

Защитное оборудование

Общие сведения

Никогда не пользуйтесь машиной в ситуации, при которой вы не сможете позвать на помощь при несчастном случае.

Средства защиты оператора

Во время работы с машиной вы должны использовать специальные одобренные средства защиты. Средства личной защиты не могут полностью исключить риск получения травмы, но при несчастном случае они снижают тяжесть травмы. Обращайтесь за помощью к дилеру при подборе средств защиты.



ПРЕДУПРЕЖДЕНИЕ! При использовании продукта, который режет, точит, бурит, шлифует или придает материалу необходимую форму, могут образовываться пыль и испарения, содержащие опасные химические вещества. Необходимо определить характер материала, подлежащего обработке, и использовать специальную дыхательную маску.



ПРЕДУПРЕЖДЕНИЕ! Продолжительное воздействие шума дает неизлечимое ухудшение слуха. Всегда пользуйтесь, поэтому, специальными наушниками. Всегда следите за предупреждающими сигналами или криком, когда пользуетесь защитными наушниками. Снимайте наушники сразу же после того, как будет остановлен двигатель.



ПРЕДУПРЕЖДЕНИЕ! При работе с изделиями, содержащими подвижные части, всегда существует опасность получения травм с размождением. Для избежания травм пользуйтесь защитными перчатками.

Всегда используйте:

- Защитный шлем
- Защитные наушники
- Защитные очки или маску
- Респиратор
- Прочные перчатки с нескользящим хватом.
- Плотную прилегающую и удобную одежду, не стесняющую свободу движений.
- Сапоги со стальным носком и с нескользящей подошвой.

Соблюдайте правила безопасности в отношении одежды, длинных волос и украшений, которые могут попасть во вращающиеся части установки.

Прочее защитное оборудование



ПРЕДУПРЕЖДЕНИЕ! При работе с машиной могут возникать искры, способные стать причиной пожара. Всегда держите под рукой средства для тушения пожара.

- Противопожарное оборудование
- Всегда имейте при себе аптечку для оказания первой медицинской помощи.

Общие меры безопасности



ПРЕДУПРЕЖДЕНИЕ! Внимательно прочитайте все правила и информацию о мерах предосторожности. Несоблюдение указанных в них требований может привести к поражению электрическим током, возникновению пожара и (или) получению серьезных травм.

В этом разделе рассматриваются основные правила безопасности при работе с машиной. Однако данная информация никогда не может заменить подготовки и практического опыта профессионального пользователя.

- Прежде чем приступить к работе с машиной, внимательно прочитайте инструкцию и убедитесь, что Вам все понятно.
- Прежде чем приступить к работе с устройством, внимательно прочитайте руководство, поставляемое вместе с гидравлическим инструментом.
- Помните о том, что оператор несет ответственность за возможные несчастные случаи или аварии, которые стали причиной травм или порчи имущества других людей.
- Все операторы должны быть обучены работе с машиной. Владелец отвечает за обучение операторов.
- Машину необходимо содержать в чистоте. Знаки и наклейки должны быть хорошо видны.



ПРЕДУПРЕЖДЕНИЕ! При неправильном или небрежном использовании машина может быть опасным инструментом, который может причинить серьезные повреждения или травму со смертельным исходом для пользователя или для других.

Запрещается допускать к управлению или ремонту машины детей или взрослых, не имеющих соответствующей подготовки. Не допускайте к пользованию машиной посторонних лиц, не убедившись в начале в том, что они поняли содержание инструкции.

Никогда не работайте с машиной, если Вы устали, выпили алкоголь, или принимаете лекарства, которые могут оказывать влияние на зрение, реакцию или координацию.



ПРЕДУПРЕЖДЕНИЕ! Внесение неразрешенных изменений и/или использование нерекомендованных приспособлений может привести к серьезной травме или даже к смертельному исходу для пользователя или других лиц.

Никогда не модифицируйте машину настолько, чтобы ее конструкция больше не соответствовала оригинальному исполнению, и не осуществляйте ее эксплуатацию, если Вы подозреваете, что она была модифицирована другим лицом.

Никогда не эксплуатируйте дефектную машину. Проводите регулярные проверки средств защиты, уход и обслуживание в соответствии с данным руководством. Некоторые операции по уходу и обслуживанию должны выполняться только квалифицированными специалистами. См. указания в разделе 'Техническое обслуживание'.

Пользуйтесь только оригинальными запчастями.

Всегда руководствуйтесь здравым смыслом

Невозможно предвидеть все ситуации, которые могут возникнуть перед Вами. Необходимо соблюдать осторожность и руководствоваться здравым смыслом. Если вы в какой-либо ситуации почувствуете себя неуверенно, обратитесь за советом к специалисту. Спросите вашего дилера, спросите совета в специализированной мастерской или у опытного пользователя. Избегайте использования, для которого вы не считаете себя достаточно подготовленными!

Техника безопасности

Безопасность рабочего места

- Рабочее место должно содержаться в чистоте и быть хорошо освещено. В темных или захламленных помещениях более высока вероятность несчастных случаев.
- Безопасное расстояние от устройства составляет 4 м (15 футов).
- Всегда проверяйте и отмечайте маршруты прокладки газовых труб. Работа с инструментом вблизи газовых труб представляет большую опасность. При работе в местах с потенциальной возможностью воспламенения убедитесь, что инструмент не искрит. Не теряйте бдительности. Небрежность может привести к серьезным травмам или даже смерти.
- Не пользуйтесь машиной во взрывоопасной зоне.

- Убедитесь, что в зоне резки и в обрабатываемом материале отсутствуют трубы или электрические кабели.
- Удостоверьтесь, что на электрические кабели, находящиеся в пределах рабочей зоны, не подано напряжение.
- Проверьте, чтобы поблизости не было ничего такого, что может повлиять на Вашу работу с машиной.
- Не эксплуатируйте машину в плохих погодных условиях, таких, как густой туман, сильный дождь, порывистый ветер, сильный холод и т.д. Эксплуатация машины при плохой погоде утомительна и может привести к возникновению опасных ситуаций, например, из-за скользких поверхностей.
- Не пользуйтесь машиной в мокрой или во влажной среде, рядом с водой, в дождь или в снег.
- Никогда не начинайте работать со станком пока участок работы не будет освобожден и пока Вы не будете устойчиво стоять.

Техника электробезопасности



ПРЕДУПРЕЖДЕНИЕ! При работе с электрическими устройствами существует риск повреждения электрическим током. Следует избегать неблагоприятных погодных условий и телесного контакта с грозowymi разрядниками и металлическими предметами. Во избежание различного рода повреждений следуйте инструкциям в руководстве по эксплуатации.



ПРЕДУПРЕЖДЕНИЕ! Не мойте машину водой, т.к. она может попасть в двигатель или электрические части и привести к повреждению машины или вызвать короткое замыкание.

- Машину следует подключать к сети через устройство защитного отключения (например, через выключатель, который отключается при токе утечки на землю, равном 30 мА).
- Машина должна подключаться к заземленной розетке.
- Проверяйте, чтобы напряжение в сети совпадало с напряжением, указанным на табличке на машине.
- Проверяйте, чтобы кабель и кабель удлинитель были целы и в хорошем состоянии. Для бурения вне помещения необходимо использовать специальный удлинитель, предназначенный для наружного применения.
- Запрещается эксплуатация машины с поврежденным кабелем или разъемом, их следует отремонтировать в авторизованной сервисной мастерской.

ЭКСПЛУАТАЦИЯ

- Не используйте свернутый удлинительный шнур во избежание его перегрева.
- Запрещено перемещать машину и вытаскивать вилку из розетки, потянув за шнур питания.
- Шнуры и удлинители не должны быть в контакте с водой, маслом или с острыми краями. Будьте внимательны, чтобы шнур не был передавлен дверью, калиткой или чем-либо другим. Этот предмет может быть токопроводящим.

Требования безопасности к гидравлической системе

- Следите, чтобы все соединительные муфты, соединители и гидравлические шланги находились в полностью рабочем состоянии.
- Не допускайте попадания грязи в гидравлические шланги и соединительные муфты.
- Не перепутайте шланги.
- Не используйте деформированные, поврежденные или неисправные шланги.
- Проверяйте правильность подсоединения шлангов к машине и запирающих замков гидравлических соединительных муфт перед подачей давления в гидросистему. Соединительные муфты запираются поворотом наружной втулки на охватывающей части полумуфты таким образом, чтобы паз переместился в сторону от шарика.
Напорные шланги системы всегда должны быть подсоединены к впускному отверстию инструмента. Обратные шланги системы всегда должны подсоединяться к выпускному отверстию. Неправильное соединение может привести к обратной работе инструмента, что может стать причиной несчастного случая.
- Запрещается поднимать устройство за гидравлические шланги.
- Ежедневно проверяйте машину, соединительные муфты и гидравлические шланги на предмет утечки. Разрыв или утечка в гидросистеме может вызвать проникновение гидравлической рабочей жидкости в тело человека или причинить ему другие тяжелые травмы.
- Категорически запрещается отсоединять гидравлические шланги без предварительного выключения и отсоединения силовой гидравлической установки, и не удостоверившись, что гидромоторы полностью остановлены. В случае возникновения аварийной ситуации несмотря на все меры предосторожности нажмите красную кнопку аварийной остановки на блоке или нажмите зеленую кнопку запуска/останова на пульте дистанционного управления.
- Запрещается превышать установленные значения расхода и давления гидравлической жидкости для используемого инструмента.

Избыточное давление или превышенный расход могут вызвать разрыв в гидравлическом контуре.

- Не допускается проверять машину на утечки руками. Контакт с вытекающей рабочей жидкостью может привести к серьезным травмам, вызванным высоким давлением в гидросистеме.
- При использовании гидравлических инструментов совместно с электрическими кабелями или вблизи от них следует применять шланги, сертифицированные как непроводящие электричество и имеющие соответствующую маркировку. Применение других типов шлангов может привести к серьезным травмам или даже смерти.
- При замене шлангов следует использовать только шланги, имеющие маркировку «непроводящий диэлектрик». Электрическую изолированность шлангов необходимо регулярно проверять в соответствии со специальными инструкциями.
- Для того чтобы снизить обратное давление и другие факторы износа, запустите гидросистему и дайте ей прогреться до рабочей температуры 30 °C перед началом резки.

Личная безопасность

- Никогда не работайте с машиной, если Вы устали, выпили алкоголь, или принимаете лекарства, которые могут оказывать влияние на зрение, реакцию или координацию.
- Примите меры по предотвращению случайного включения. Убедитесь, что выключатель питания находится в положении ВЫКЛ.
- Не оставляйте машину с работающим двигателем без присмотра.
- При длительных перерывах в работе вынимайте штепсель канала машины из источника питания.
- Не работайте в одиночку, рядом с вами должен находиться другой оператор. Вам может потребоваться помощь не только в сборке машины, но и при возникновении несчастного случая.
- Присутствие посторонних может стать причиной снижения внимания, которая необходима для управления машиной. Поэтому будьте предельно внимательны и сосредотачивайтесь на выполнении работы.
- Люди, которые должны находиться в непосредственной близости от машины, должны использовать средства защиты органов слуха, поскольку уровень шума при резке превышает 85 дБ (А).
- Всегда работайте таким образом, чтобы иметь свободный доступ к кнопке аварийной остановки.

Применение и уход

- Данное устройство предназначено исключительно для использования вместе с изделиями Husqvarna WS 355, WS 463, WS 462, WS 460 и CS 2512. Запрещается использовать устройство не по назначению.
- Машина предназначена для промышленного бурения квалифицированными операторами.
- Проверка и/или обслуживание должны выполняться при выключенном двигателе, штепсель при этом должен быть вынут из разъема.
- Всегда отключайте машину, прежде чем перемещать ее.
- Соблюдайте осторожность при подъеме. Помните, что вы обращаетесь с тяжелыми предметами, что связано с риском получения травм из-за заземления, а также других травм.
- Следите, чтобы все соединения, разъемы и кабели были целыми и очищенными от грязи.
- Перед включением машины убедитесь в правильном подключении всех кабелей и шлангов подачи воды.
- Всегда, прежде чем вытащить шнур питания из розетки, выключите силовую станцию и дождитесь полной остановки двигателя. В случае возникновения аварийной ситуации, нажмите красную кнопку аварийного останова на блоке питания или кнопку останова на пульте дистанционного управления.
- Следите за тем, чтобы все детали были в рабочем состоянии, а крепления правильно соединены.

Транспортировка и хранение

- Всегда выключайте силовой блок и отсоединяйте электрический кабель от источника питания перед перемещением оборудования.
- Оборудование следует хранить в контейнерах из комплекта поставки.
- Надежно закрепляйте оборудование во время транспортировки во избежание повреждения и несчастных случаев.
- Храните оборудование в закрываемом на замок помещении, не доступном для детей и посторонних.
- Храните инструмент в сухом теплом помещении.
- Запрещается подвергать машину температурам выше 45 °C или воздействию прямых солнечных лучей.

СИСТЕМА МЕНЮ

Общие сведения

Данный раздел описывает модель PP 455 E 400 В с 5-контактным разъемом. На других моделях возможны некоторые различия системы меню.

Меню разделено на два раздела:

- Меню запуска
- Меню эксплуатации

Перемещайтесь по пунктам меню с помощью кнопок со стрелками и подтвердите выбор с помощью кнопки ОК.

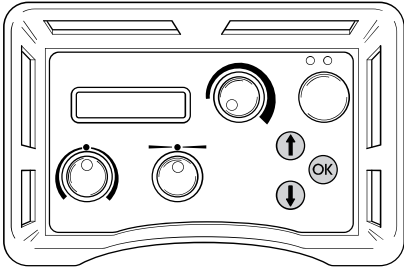

Обзор меню.

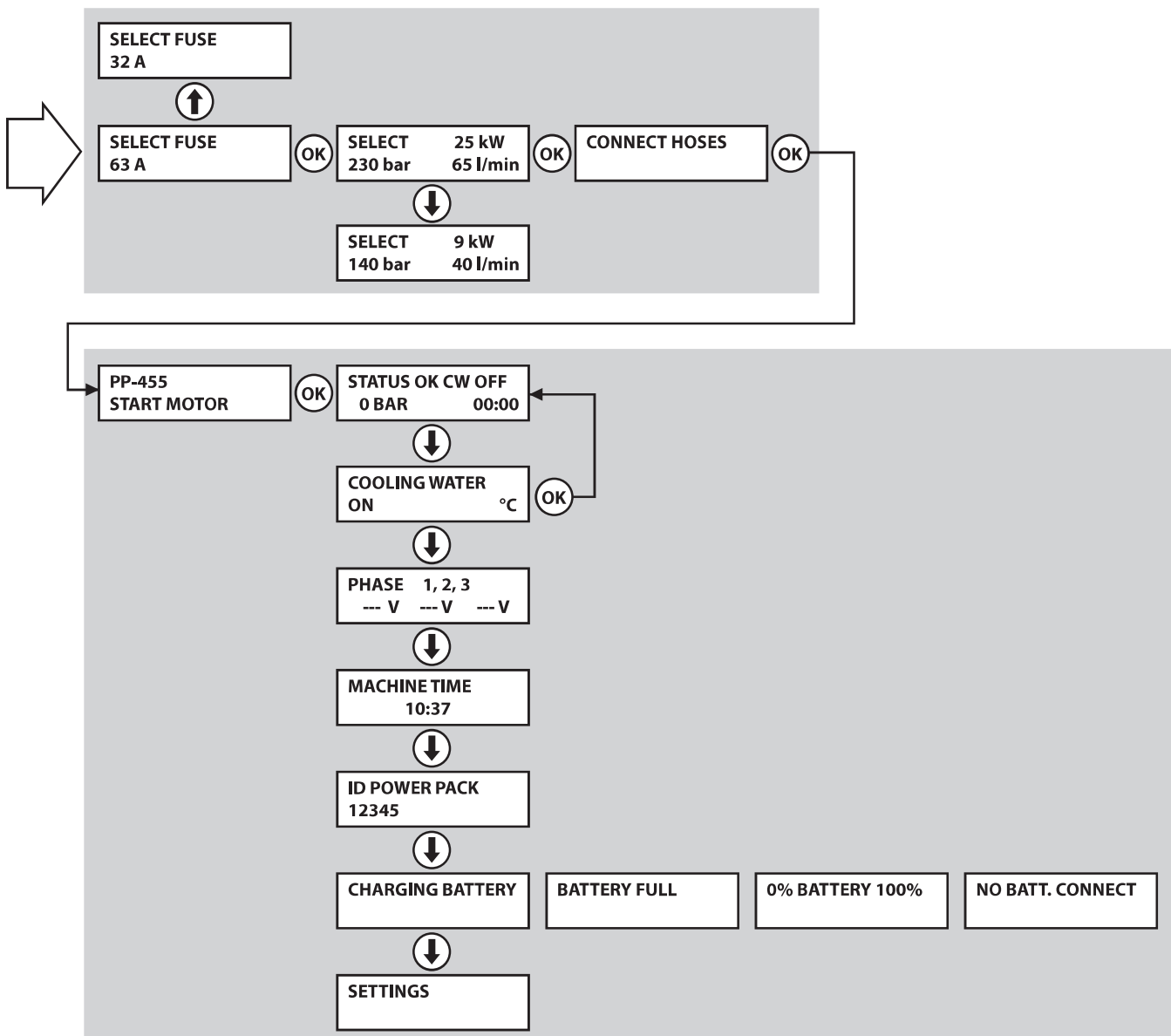

СИСТЕМА МЕНЮ

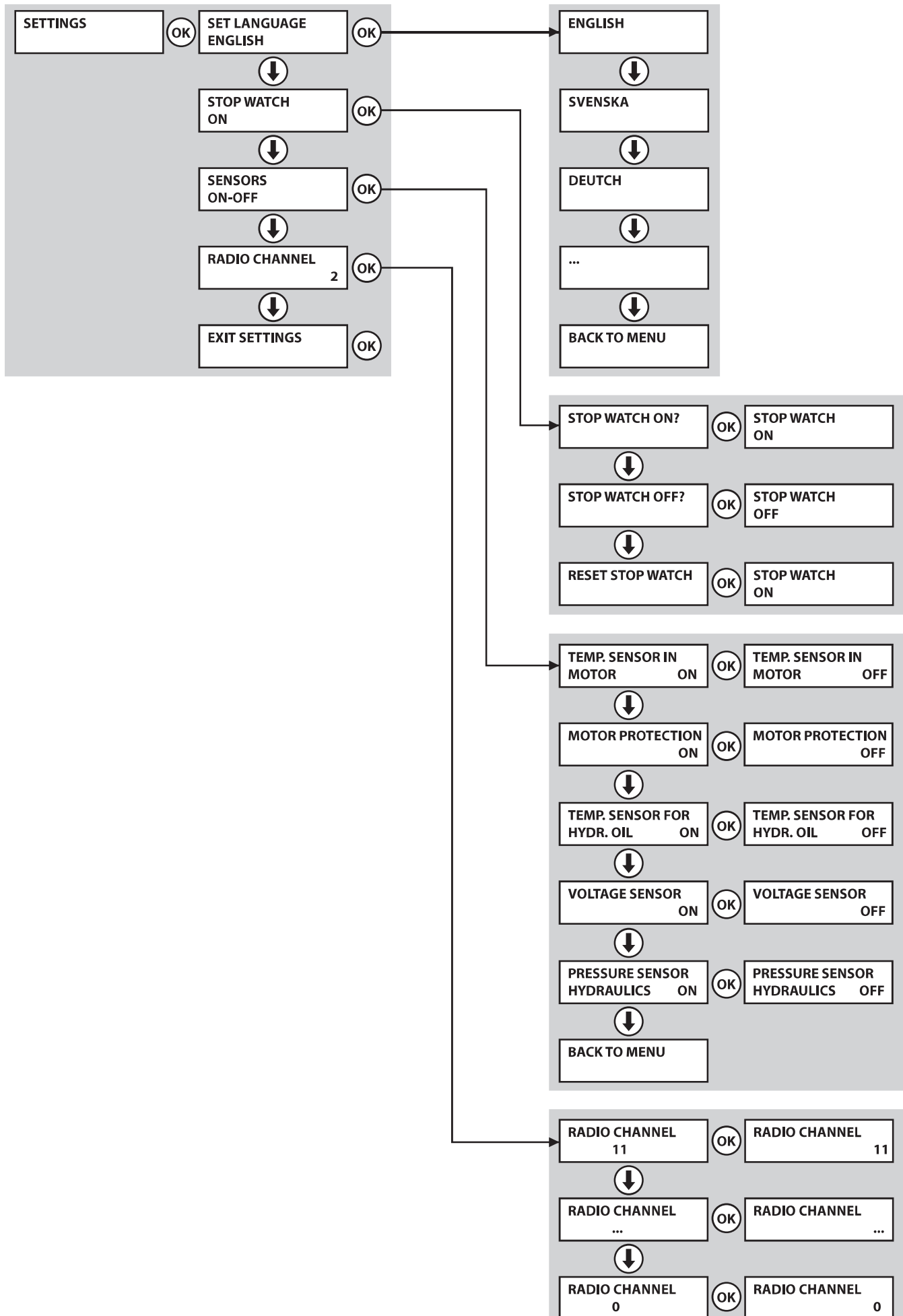

СИСТЕМА МЕНЮ

Меню запуска

Меню запуска отображается каждый раз при включении питания гидравлического блока.

ВЫБЕРИТЕ ПРЕДОХРАНИТЕЛЬ

Номинал предохранителя должен соответствовать предохранителю, подключенному к гидравлическому блоку. Выберите один из следующих вариантов:

- 32А
- 63А
- Нажмите ОК для подтверждения выбора.

ВЫБЕРИТЕ МОЩНОСТЬ

Гидравлическая мощность должна соответствовать типу подключаемого к гидравлическому блоку устройства. Выберите один из следующих вариантов:

- 25 кВт, 230 бар, 65 л/мин (3300 фунтов/кв. дюйм, 17 амер. галл./мин)
- 9 кВт, 140 бар, 40 л/мин (2000 фунтов/кв. дюйм, 10 амер. галл./мин)
- Нажмите ОК для подтверждения выбора.

ПОДСОЕДИНИТЕ ШЛАНГИ

В этом положении подсоедините гидравлические шланги. Активирована функция выравнивания давления, упрощающая подсоединение шлангов. Это снижает износ уплотнений в гидравлических муфтах.

- Нажмите ОК после подсоединения всех шлангов.

Меню эксплуатации

Все сведения по эксплуатации и параметры настроек доступны через это меню.

ЗАПУСК ЭЛЕКТРОДВИГАТЕЛЯ

- Нажмите зеленую кнопку на пульте дистанционного управления для запуска электродвигателя.

СОСТОЯНИЕ

Состояние — это основная информация, всегда отображаемая на дисплее в ходе работы гидравлического блока с подключенным устройством.

- 'ОК' указывает на работу блока и отсутствие предупреждающих сообщений.
- 'CW xx', где 'CW' означает 'охлаждающая жидкость' а 'xx' — ВКЛ. или ВЫКЛ. Отображаемая информация зависит от состояния подачи охлаждающей жидкости (вкл./выкл.).

- 'ууу VAR', где 'ууу' обозначает рабочее давление в данный момент.
- При включении секундомера: также отображается 'mm:ss', т.е. время в минутах и секундах.

ОХЛАЖДАЮЩАЯ ЖИДКОСТЬ

Включите (ВКЛ.) или выключите (АВТО) подачу охлаждающей жидкости нажатием ОК.

Текущая температура охлаждающей жидкости отображается на дисплее.

ФАЗА 1, 2, 3

Главное напряжение на гидравлическом блоке в данный момент отображается под каждым названием фазы.

Если напряжение становится низким, на дисплее отображается сообщение об ошибке, см. раздел 'Сообщения об ошибках'.

ЗАМЕЧАНИЕ! Использование длинных электрических кабелей с маленьким поперечным сечением может привести к падению напряжения. При этом гидравлический блок может выдать предупреждение о слишком низком напряжении.

ВРЕМЯ РАБОТЫ УСТРОЙСТВА

Отображается общее время вращения режущего диска/провода от подключенного блока питания.

ИДЕНТИФИКАЦИОННЫЙ НОМЕР БЛОКА ПИТАНИЯ

Отображается номер детали гидравлического блока.

АККУМУЛЯТОРНАЯ БАТАРЕЯ

Эта функция позволяет проверить аккумуляторную батарею пульта дистанционного управления. На дисплее отображаются различные сообщения в зависимости от состояния аккумуляторной батареи:

- ЗАРЯДКА АККУМУЛЯТОРНОЙ БАТАРЕИ - Кабель CAN подключен, аккумуляторная батарея заряжается.
- ПОЛНЫЙ ЗАРЯД АККУМУЛЯТОРНОЙ БАТАРЕИ - Аккумуляторная батарея полностью заряжена.
- 0% АККУМУЛЯТОРНАЯ БАТАРЕЯ 100% - Полоса показывает состояние заряда аккумуляторной батареи.
- АККУМУЛЯТОРНАЯ БАТАРЕЯ НЕ ПОДКЛЮЧЕНА - Аккумуляторная батарея не обнаружена.

СИСТЕМА МЕНЮ

НАСТРОЙКИ

Все параметры настроек гидравлического блока и пульта дистанционного управления доступны через это подменю.

SET LANGUAGE

Для выбора языка:

- С помощью клавиш со стрелками выберите необходимый язык.
- Нажмите ОК для подтверждения выбора.

СЕКUNДОМЕР

Данная функция используется для измерения количества времени, затраченного на выполнение работы. Отсчет времени начинается с момента запуска резчика.

Выберите:

- ВКЛ. для включения.
- ВЫКЛ. для отключения.
- СБРОС СЕКУНДОМЕРА для сброса.

Перемещайтесь по пунктам меню с помощью кнопок со стрелками и подтвердите выбор с помощью кнопки ОК.

ДАТЧИКИ ВКЛЮЧЕНЫ/ВЫКЛЮЧЕНЫ

Данное подменю используется для настроек различных датчиков гидравлического блока.

• ДАТЧИК ТЕМП. В ЭЛЕКТРОДВИГАТЕЛЕ

Электродвигатель оборудован датчиком температуры, который обеспечивает отключение электродвигателя по достижении критического уровня температуры.

Выберите ВКЛ. или ВЫКЛ. нажатием кнопки ОК.

ЗАМЕЧАНИЕ! При отключении датчика возможно повреждение электродвигателя.

• ЗАЩИТА ЭЛЕКТРОДВИГАТЕЛЯ

Гидравлический блок оборудован датчиком, который обеспечивает отключение электродвигателя в случае перегрузки или ошибок фазы.

Выберите ВКЛ. или ВЫКЛ. нажатием кнопки ОК.

ЗАМЕЧАНИЕ! При отключении датчика возможно повреждение электродвигателя.

• ДАТЧИК ТЕМП. ГИДР. МАСЛА

Датчик температуры установлен около канала подачи охлаждающей жидкости. Этот датчик обеспечивает подачу охлаждающей жидкости на гидравлический блок. Охлаждающая жидкость охлаждает гидравлическое масло. При включении датчика температуры система управления непрерывно считывает температуру.

Выберите ВКЛ. или ВЫКЛ. нажатием кнопки ОК.

ЗАМЕЧАНИЕ! При отключении датчика температуры возможно повреждение гидравлического блока.

• ДАТЧИК НАПРЯЖЕНИЯ

Датчик напряжения соединен с каждой фазой, т.е. всего установлено три датчика. Они измеряют напряжение фазы на гидравлическом блоке. В случае если напряжение на 10% ниже номинального значения, гидравлический блок останавливается.

Выберите ВКЛ. или ВЫКЛ. нажатием кнопки ОК.

ЗАМЕЧАНИЕ! При отключении датчиков напряжения в случае слишком низкого напряжения существует риск перегрева электродвигателя.

• ДАТЧИК ДАВЛЕНИЯ, ГИДРАВЛИКА

Датчик давления измеряет гидравлическое давление на режущем диске.

Выберите ВКЛ. или ВЫКЛ. нажатием кнопки ОК.

ПОМНИТЕ! При отключении датчика давления система управления гидравлическим блоком отключается. При этом в случае высокой нагрузки работа гидравлической системы может быть затруднена.

• ВОЗВРАТ В МЕНЮ

Нажмите кнопку ОК для выхода из этого подменю.

RADIO CHANNEL (РАДИОКАНАЛ) (только устройства, оборудованные радиосистемой)

Пульт дистанционного управления необходимо подсоединить к машине с помощью кабеля CAN.

- Выберите необходимый радиоканал. Выберите один из следующих вариантов:

- 0
- 1
- ...
- 11

Перемещайтесь по пунктам меню с помощью кнопок со стрелками и подтвердите выбор с помощью кнопки ОК.

ВЫХОД ИЗ НАСТРОЕК

Все настройки автоматически сохраняются.

- Нажмите кнопку ОК для выхода из этого подменю.

ЗАПУСК И ОСТАНОВКА

Общие сведения



ПРЕДУПРЕЖДЕНИЕ! Прежде чем приступить к работе с машиной, внимательно прочитайте инструкцию и убедитесь, что Вам все понятно.

Пользуйтесь средствами индивидуальной защиты. См. раздел 'Средства защиты пользователя'.

Следите за тем, чтобы в зоне работы не было посторонних, в ином случае возникает риск серьезных травм.

Проверьте, чтобы машина была правильно смонтирована и, чтобы на ней не было повреждений. См. инструкции в разделе "Сборка и настройка".

- Выполняйте ежедневное обслуживание. См. указания в разделе "Техническое обслуживание".

Пиление стен

Перед запуском

ВАЖНО! Перед включением гидравлического блока убедитесь, что режущий диск и щиток режущего диска установлены правильно.

Перед запуском электродвигателя проверьте следующее:

- Входящий электрический кабель подсоединен к предохранителю с номинальной силой тока не менее 25 А.
- Выбрана настройка 32 А или 63 А.
В противном случае при нажатии кнопки запуска на дисплее появится напоминающее сообщение.
- Шланги подсоединены к устройству.
- Для того чтобы снизить обратное давление и другие факторы износа, запустите гидросистему и дайте ей прогреться до рабочей температуры 30 °С перед началом резки.
- Все элементы на дистанционном пульте управления переведены в нейтральное положение. В противном случае при нажатии кнопки запуска на дисплее появится напоминающее сообщение.

Запуск

- 1 Электродвигатель запускается с помощью однократного нажатия зеленой кнопки на пульте дистанционного управления. Автоматически выполняется поэтапный запуск

Y/D. Направление вращения всегда будет правильным за счет автоматического фазового реле.

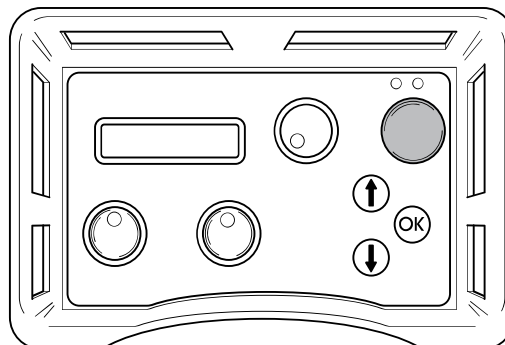

- 2 Переведите органы управления вращением режущего диска и подачей охлаждающей жидкости в максимальное положение для запуска вращения режущего диска и подачи охлаждающей жидкости.

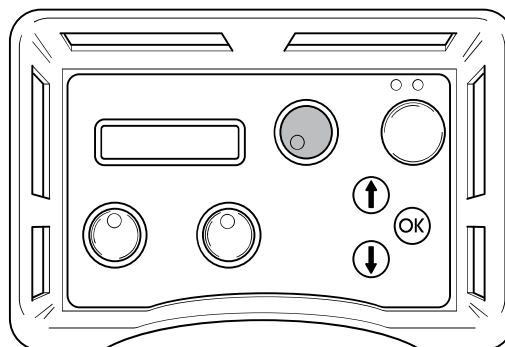

Расход жидкости можно отрегулировать вручную с помощью рукоятки в верхней части блока.

- 3 Начните подачу заглубления, повернув рукоятку подачи заглубления на пульте дистанционного управления в соответствующую сторону.

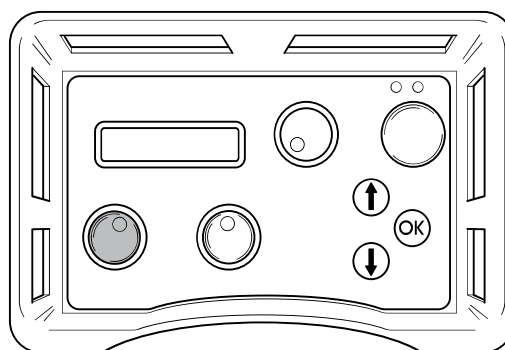

- 4 Начните горизонтальное движение, повернув рукоятку горизонтального движения в соответствующую сторону.

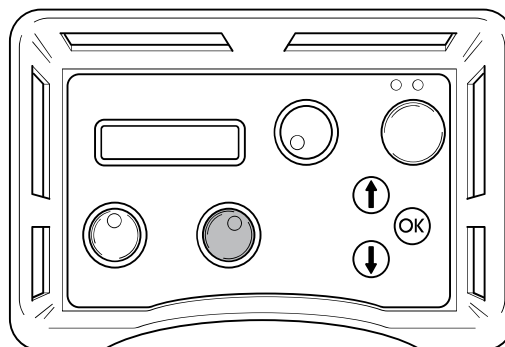

ЗАПУСК И ОСТАНОВКА

Остановка

- 1 По завершении работы отключите вращение режущего диска и подачу воды, повернув рукоятки вращения режущего диска и подачи охлаждающей жидкости на пульте дистанционного управления обратно в положение '0'.

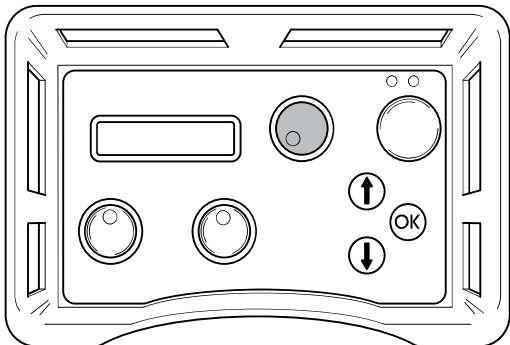

- 2 Выключите электродвигатель путем нажатия зеленой кнопки на пульте дистанционного управления.

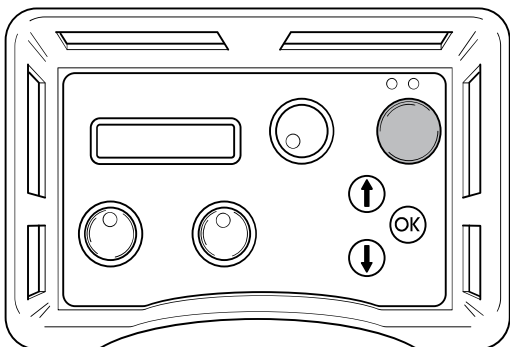

Водяной клапан

При отключении питания на гидравлическом блоке водяной клапан открывается для слива воды из системы охлаждения перед транспортировкой и во избежание риска замерзания охладителя и электродвигателя при температурах ниже нуля. Транспортировку блока можно выполнять вертикально или горизонтально. В случае отключения питания в ходе резки подачу воды можно отключить, повернув клапан подачи воды в верхней части блока питания по часовой стрелке в положение остановки. Кроме того, повернув клапан подачи воды, можно снизить расход воды к гидравлическому инструменту.

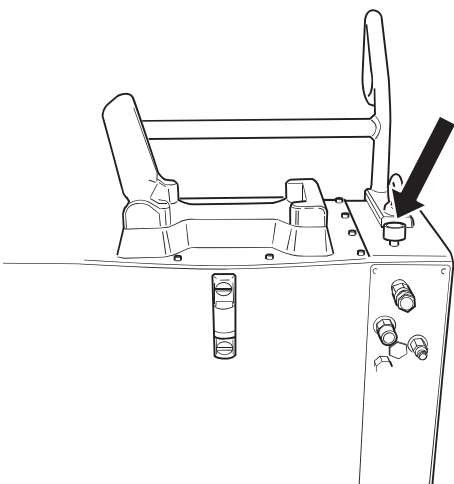

Разборка оборудования

- 1 Электродвигатель должен полностью остановиться.
- 2 Отсоедините кабель питания перед отсоединением шлангов подачи воды.
- 3 Отсоедините гидравлические шланги.
- 4 В случае риска замерзания слейте воду из масляного охладителя, отсоединив оба шланга, открыв клапан подачи воды и наклонив блок вперед.

ВАЖНО! Всегда очищайте все оборудование в конце рабочего дня. Не используйте моечный агрегат высокого давления для чистки устройства.

Резка проводом

Перед запуском

ВАЖНО! Не подсоединяйте два толстых гидравлических шланга к резчику, пока кабель не будет правильно подключен и натянут, а все щитки установлены.

- Перед запуском электродвигателя проверьте следующее:
 - Входящий электрический кабель подсоединен к предохранителю с номинальной силой тока не менее 25 А.
 - Выбрана настройка 32 А или 63 А. В противном случае при нажатии кнопки запуска на дисплее появится напоминающее сообщение.
- Соберите редуктор давления, входящий в комплект поставки резчика, на гидравлический блок в соответствии с инструкциями на блоке.
- Подсоедините два меньших гидравлических шланга к редуктору давления. Шланги с красным диском на соединительной муфте следует соединить с также отмеченными красным диском шлангами на редукторе давления.

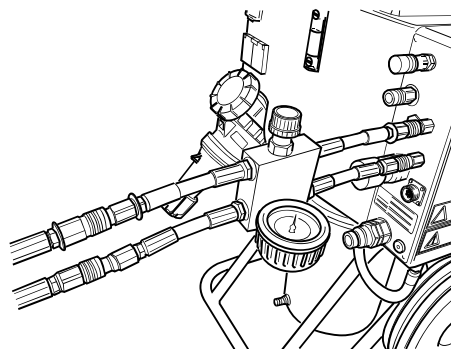

- Закройте клапан на редукторе давления, повернув ручку против часовой стрелки до упора и вернув ее на два оборота обратно.

ЗАПУСК И ОСТАНОВКА

Запуск

- 1 Электродвигатель запускается с помощью однократного нажатия зеленой кнопки на пульте дистанционного управления.

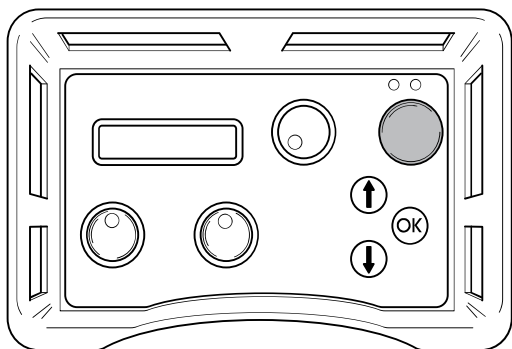

- 2 Установите максимальную мощность путем поворота ручки на пульте дистанционного управления по часовой стрелке.

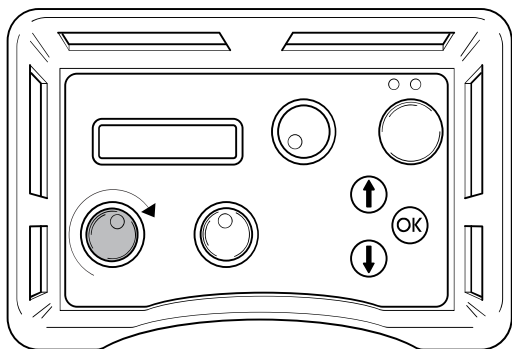

- 3 Натяните канат, плавно поворачивая ручку на редукторе давления по часовой стрелке до тех пор, пока канат не получит достаточного натяжения. Убедитесь, что канат правильно установлен во всех шкивах.

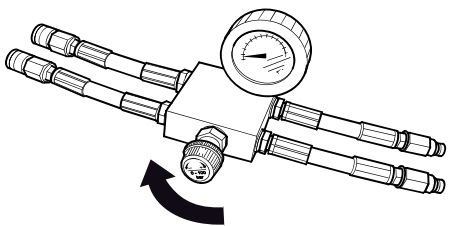

- 4 Запустите привод каната повернув ручку регулировки частоты вращения на редукторе давления по часовой стрелке.

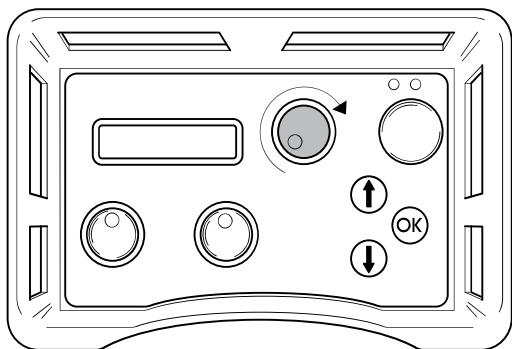

- 5 Осторожно увеличивайте скорость, поворачивая ручку регулировки частоты вращения. Оптимальное рабочее давление при резке обычно находится в пределах от 100 до 130 бар и меняется в зависимости от количества пар шкивов в магазине, длины каната и жесткости разрезаемого материала.
- 6 После того, как материал был разрезан, рабочее давление снижается (отображается на дисплее), и в магазине необходимо повысить натяжение. Для этого следует повернуть ручку на редукторе давления по часовой стрелке.
- 7 Выходное натяжение в магазине отображается на индикаторе на машине (показан в минимальном положении). Когда цилиндр, поддерживающий натяжение в магазине, полностью натянут, машину необходимо остановить и подать канат вокруг новой пары шкивов. После чего продолжайте резку (см. выше).

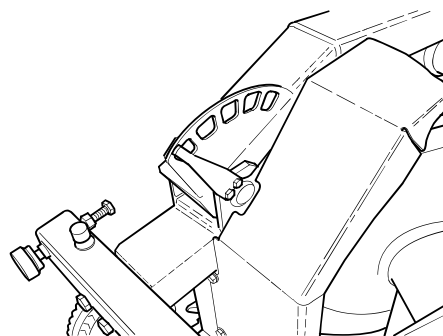

Остановка

- Скорость каната необходимо снизить, чтобы двигатель полностью остановился.
- Выключите электродвигатель путем нажатия зеленой кнопки на пульте дистанционного управления.
- Отсоедините провода от гидравлического узла.
- Отсоедините гидравлические шланги и водяной шланг от режущего блока.
- Остальные шаги выполняются в порядке, обратном процессу сборки.

ВАЖНО! Всегда очищайте все оборудование в конце рабочего дня. Не используйте моечный агрегат высокого давления для чистки устройства.

Общие сведения



ПРЕДУПРЕЖДЕНИЕ! Пользователь может выполнять только такие работы по обслуживанию и сервису, которые описаны в данном руководстве. Обслуживание большого охвата должно выполняться авторизованной сервисной мастерской.

Проверка и/или обслуживание должны выполняться при выключенном двигателе, штепсель при этом должен быть вынут из разъема.

Срок службы машины может быть укорочен и риск аварии увеличен, если обслуживание машины не выполняется правильным образом и если сервис и/или ремонт не были выполнены профессионально. Если вам требуется дополнительная информация, обратитесь в ближайшую мастерскую по обслуживанию.

Ежедневное обслуживание

- Регулярно проверяйте функции безопасности машины и исправность соответствующего оборудования. См. указания в разделе "Защитное оборудование машины".
- Проверьте, чтобы кабель и кабель удлинитель были целы и в хорошем состоянии.
- Проверьте уровень гидравлического масла в блоке питания. Струя воды или воздуха под высоким давлением может повредить сальники, а вода или грязь проникнуть в машину, что может привести к серьезной неисправности.
- Всегда очищайте все оборудование в конце рабочего дня. Используйте крепкую щетку или большую малярную кисть.
- Очистите все соединители и штифты. Очистите машину тряпкой или щеткой.

ЗАМЕЧАНИЕ! Не используйте моечный агрегат высокого давления для чистки машины.

- Проверьте давление в шинах.

Замена масла



ПРЕДУПРЕЖДЕНИЕ! Помните, что масло может представлять угрозу здоровью и окружающей среде.

- В нижней части бака имеется магнитная заглушка для слива гидравлического масла. Очистите магнит.
- Откройте винтовую крышку на баке и залейте гидравлическое масло с коэффициентом вязкости 46. В более теплом климате рекомендуется использовать гидравлическое

масло с коэффициентом вязкости 68. Убедитесь, что уровень масла примерно на 10 мм ниже макс. отметки на смотровом указателе.

При полной замене требуется около 16 л гидравлического масла.

Замена фильтра

- Для замены фильтра снимите крышку бака, отвернув двенадцать винтов. Отверните три винта крышки корпуса фильтра и также снимите ее. Извлеките старый фильтрующий элемент и вставьте новый, следя за тем, чтобы он уперся в конец трубки на дне корпуса.

Обслуживание



ПРЕДУПРЕЖДЕНИЕ! Любые виды ремонта могут производиться только авторизованным мастером. Это необходимо для обеспечения безопасности операторов.

По истечении 100 часов работы отображается сообщение 'Time for servicing' (Необходимо техобслуживание). Полный комплект оборудования необходимо передать уполномоченному дилеру Husqvarna для проведения техобслуживания.

Сообщения об ошибках

На дисплее могут отображаться девять различных сообщений об ошибках:

- ПРИМЕЧАНИЕ! НИЗКОЕ НАПРЯЖЕНИЕ (1A) ПРОВЕРЬТЕ НАПРЯЖЕНИЕ И КАБЕЛЬ, ИДУЩИЙ К ГИДРАВЛИЧЕСКОМУ БЛОКУ
- НИЗКОЕ НАПРЯЖЕНИЕ, ФАЗА X (1B) НИЗКОЕ ПИТАНИЕ 32 A
- СРАБОТАЛА ЗАЩИТА ЭЛЕКТРОДВИГАТЕЛЯ (2)
- ПЕРЕГРЕВ ЭЛЕКТРОДВИГАТЕЛЯ (3) ВЫПОЛНЯЕТСЯ ОХЛАЖДЕНИЕ. НЕ ОТКЛЮЧАЙТЕ ЭЛЕКТРОДВИГАТЕЛЬ
- ТЕМП. МАСЛА ВЫСОКАЯ (4) ПРОВЕРЬТЕ ПОДАЧУ ВОДЫ НА ГИДРАВЛИЧЕСКИЙ БЛОК
- ДАТЧИК ДАВЛЕНИЯ (5) НЕ В ПОРЯДКЕ
- ВЫСОКОЕ ГИДР. ДАВЛЕНИЕ (6) ПРОВЕРЬТЕ БЛОК
- ОТСУТСТВУЕТ КОНТАКТ, ПРОВЕРЬТЕ КАБЕЛЬ CAN (7)
- ОТСУТСТВУЕТ РАДИОСВЯЗЬ (8)

Сообщение об ошибке (1A)

ВАЖНО! Низкое напряжение. Проверьте напряжение и кабель, идущий к гидравлическому блоку.

Слишком низкое напряжение, вызванное следующим:

- Длинный кабель питания.
- Слишком маленький размер сердечника (поперечное сечение) кабеля питания.

Отсутствие питания на одной или более фазах, вызванное следующим:

- Перегорел предохранитель в распределительной коробке.
- Поломка кабеля.
- Отсутствует напряжение на одной или более фазах в распределительной коробке.

Действие (1A)

Нажмите ОК для подтверждения сообщения об ошибке.

Гидравлический блок будет настроен на максимальную мощность 32 А.

Сообщение об ошибке (1B)

"Низкое напряжение. Низкая мощность фазы x, 32 А', где 'x' означает фазу 1, 2 или 3.

Действие (1B)

Нажмите ОК для подтверждения сообщения. Оно появляется на дисплее при настройке максимальной мощности на 32 А. Если напряжение все еще низкое, электродвигатель отключается, и на дисплее появляется сообщение о низком напряжении.

При нажатии ОК блок возвращается на настройку максимальной мощности, выбранную при запуске. Для переключения между 63 А и 32 А необходимо выключить и снова включить блок.

Считайте напряжение, указанное в меню эксплуатации 'Фаза 1, Фаза 2, Фаза 3'. Если перед запуском электродвигателя напряжение:

- Ниже 340 В, убедитесь, что все сердечники кабеля целы, а на распределительную коробку поступает напряжение.
- Выше 340 В, проверьте поперечное сечение и длину кабеля.

Сообщение об ошибке (2)

"Сработала защита электродвигателя"

Причина (2)

Перегрузка электродвигателя или отсутствие питания на фазе. Это привело к отключению электродвигателя системой защиты.

Решение (2)

Нажмите ОК для подтверждения сообщения об ошибке. Убедитесь, что в гидравлический блок поступает напряжение на всех трех фазах.

Считайте напряжение, указанное в меню эксплуатации 'Фаза 1, Фаза 2, Фаза 3'.

Если на одной из фаз напряжение отсутствует: Проверьте кабель питания и напряжение на распределительной коробке. Защита двигателя отключается автоматически в течение трех минут.

Если напряжение на всех трех фазах выше 340 В: Дождитесь отключения защиты электродвигателя. Перезапустите гидравлический блок.

В случае частого срабатывания защиты электродвигателя обратитесь в сервисный центр.

Сообщение об ошибке (3)

"Перегрев электродвигателя, выполняется охлаждение. Не отключайте электродвигатель!"

ВАЖНО! Не отключайте электродвигатель, т.к. это может привести к его повреждению. После охлаждения электродвигатель отключится автоматически.

Причина (3)

Обнаружена высокая температура двигателя

Решение (3)

Нажмите ОК для подтверждения сообщения об ошибке.

Если все же необходимо отключить двигатель, сначала следует подтвердить сообщение об ошибке нажатием ОК.

На дисплее отобразится следующее: ОХЛАЖДЕНИЕ. Гидравлические клапаны движения режущего диска и тележки отключены. Кроме того, может быть перезапущено движение режущего диска.

После падения значения датчика температуры электродвигателя ниже предельного уровня на дисплее отобразится следующее: ЭЛЕКТРОДВИГАТЕЛЬ ОХЛАЖДЕН. НАЖМИТЕ ОК.

В случае частого перегрева электродвигателя обратитесь в сервисный центр.

Сообщение об ошибке (4)

"Темп. масла высокая. Проверьте подачу воды на гидравлический блок"

Причина (4)

Сбой при охлаждении гидравлического масла.

Решение (4)

При появлении этого сообщения об ошибке электродвигатель отключается. Нажмите ОК для подтверждения сообщения об ошибке. Убедитесь, что охлаждающая жидкость поступает на гидравлический блок, а также на режущий диск при повороте рукоятки вращения режущего диска.

Сообщение об ошибке (5)

"Датчик давления не работает"

Причина (5)

Датчик давления, измеряющий гидравлическое давление на линии вращения режущего диска, не работает.

Решение (5)

Нажмите ОК для подтверждения сообщения об ошибке. При многократном появлении этого сообщения об ошибке замените датчик давления.

Сообщение об ошибке (6)

"Высокое гидр. давление. Проверьте блок"

Причина (6)

Режущий диск зажат, что приводит к повышению гидравлического давления.

Решение (6)

Нажмите ОК для подтверждения сообщения об ошибке. В случае частого появления этого сообщения об ошибке обратитесь в сервисный центр.

Сообщение об ошибке (7)

"Отсутствует контакт. Проверьте кабель CAN"

Причина (7)

Если пульт дистанционного управления оборудован радиосистемой и аккумуляторной батареей, это предупреждение отображается на дисплее в случае потери входящего напряжения на блоке питания.

Кабель CAN или его разъем повреждены, что приводит к невозможности управления гидравлическим блоком через пульт дистанционного управления.

Решение (7)

Нажмите ОК для подтверждения сообщения об ошибке. Проверьте кабель и разъем и в случае повреждения замените их. Если проблема не устранена, обратитесь в сервисный центр.

Сообщение об ошибке (8) - касается блоков, оборудованных радиосистемой

"Отсутствует радиосвязь"

Причина (8)

Радиосвязь между гидравлическим блоком и пультом дистанционного управления не работает.

Решение (8)

Для устранения этой неисправности может потребоваться несколько действий:

- Убедитесь, что идентификационный номер не равен 0 (через меню эксплуатации - настройки - идентификационный номер радиосистемы).
- Убедитесь, что гидравлический блок запущен.
- Приблизьтесь к гидравлическому блоку, чтобы сократить расстояние и избежать помех от армированных стен.

ТЕХНИЧЕСКИЕ ДАННЫЕ

PP 455 E

Указанная гидравлическая мощность, кВт/л.с.	25/33,5	
Макс. расход гидравлического масла (при 63 А), л/мин / галл./мин	65/17	
Вес гидравлического блока, вкл. масло, кг/фунты	140/310	
Источник питания		
Европа + Австралия, 5-контактный разъем	400V (32-63A), 50Hz	
Европа + Азия, 4-контактный разъем	400V (32-63A), 50Hz	
Норвегия, 5-контактный разъем	400V (32-63A), 50Hz	230V (80A), 50Hz
Япония, 4-контактный разъем	200V (80A) 50, 60 Hz	
США, 4-контактный разъем	480V (32-63A, 60 Hz)	
Канада, 4-контактный разъем	600V (20-40A), 60Hz	
Дополнительное оборудование	Штепсельная розетка 2 x 230 В	
Система управления		
Тип управления	Пульт дистанционного управления	
Передача сигнала	Беспроводная/кабель	
Эмиссия шума (См. Примечание 1)		
Уровень шума, измеренный дБ(А)	97	
Уровень шума, гарантированный дБ(А)	101	
Уровни шума (См. Примечание 2)		
Уровень звукового давления на уши оператора, дБ(А)	78	

ВАЖНО! Более высокий номинал предохранителя обеспечивает максимальную мощность.

Примечание 1: Эмиссия шума в окружающую среду измеряется как шумовой эффект (L_{WA}) согласно Директиве ЕС 2000/14/EG.

Примечание 2: Уровень шумового давления в соответствии с EN ISO 11201. Указанные данные об уровне шумового давления имеют типичный статистический разброс (стандартное отклонение) в 1 дБ (А).

ТЕХНИЧЕСКИЕ ДАННЫЕ

ДЕКЛАРАЦИЯ СООТВЕТСТВИЯ ЕС

(Только для Европы)

Husqvarna AB, S-561 82 Huskvarna, Sweden, тел.: +46-36-146500, с полной ответственностью заявляет, что блок питания Husqvarna PP 455 E с серийными номерами 2010 года и далее (год производства четко указан на паспортной табличке рядом с серийным номером) соответствует требованиям ДИРЕКТИВ СОВЕТА:

- от 17 мая 2006 года, 'о машинах и механизмах' 2006/42/ЕС.
- от 12 декабря 2006 г., «О электрическом оборудовании» 2006/95/ЕС.
- от 15 декабря 2004 года, 'об электромагнитной совместимости' 2004/108/ЕС.
- от 8 мая 2000 года 'об эмиссии шума в окружающую среду' 2000/14/ЕС.
- от 8 июня 2011 г. «об ограничении использования некоторых опасных веществ» 2011/65/EU.

Были использованы следующие стандарты: EN ISO 12100:2010, EN 55014-1:2006, EN 55014-2/A1:2001, EN 61000-3-11:2000, EN 982/A1:2008, EN 60204-1:2006.

г. Гетеборг, 12 апреля 2015 г.



Helena Grubb

Вице-президент, Строительная техника Husqvarna AB

(уполномоченный представитель Husqvarna AB, ответственный за техническую документацию.)