

## УСЛОВНЫЕ ОБОЗНАЧЕНИЯ

### Условные обозначения

**ПРЕДУПРЕЖДЕНИЕ!** Подрезчик, кусторез или триммер, которыми пользуются небрежно или неправильно, могут оказаться опасным инструментом, который может нанести серьезную или смертельную травму пользователю или окружающим. Чрезвычайно важно, чтобы вы прочитали настоящее Руководство и поняли его содержание.

Перед началом работы с инструментом внимательно прочитайте руководство по эксплуатации и убедитесь, что понимаете приведенные здесь инструкции.

Всегда используйте:

- Защитный шлем в тех случаях, когда существует вероятность падения предметов
- Специальные шумозащитные наушники
- Проверенные защитные очки

Максимальная частота вращения выходного вала, об/мин

Данное изделие отвечает требованиям соответствующих директив ЕС.

Берегитесь отскакивающих предметов и рикошетов.

Пользователь машиной должен убедиться в том, что в радиусе 15 м во время работы нет людей или животных.

Машины, оснащенные подрезчиками или лезвиями для резки травы, могут резко бросать в сторону, когда лезвия входят в контакт с закрепленным объектом. Это называется отдачей. В результате контакта с лезвием можно потерять руку или ногу. Всегда следите, чтобы люди и животные находились на расстоянии не менее 15 м от машины.

Всегда надевайте рекомендованные защитные перчатки.



Пользуйтесь не скользящими и устойчивыми сапогами.

Заслонка топлива: Установите заслонку топлива в положение сытнения.

Топливный насос.

Эмиссия шума в окружающую среду согласно Директиве Европейского Сообщества. Эмиссия машины приведена в главе 'Технические характеристики' и на табличке. Не работайте вблизи горячих поверхностей.

Паспортная табличка с указанием серийного номера. уууу означает год производства, ww — производственную неделю.

Другие символы/наклейки на машине относятся к специальным требованиям сертификации на определенных рынках.

Проверка и/или обслуживание должны выполняться только при выключенном двигателе, когда выключатель остановки находится в положении STOP (СТОП).

Всегда надевайте рекомендованные защитные перчатки.

Требует регулярной очистки.

Визуальная проверка.

Обязательно следует пользоваться проверенными защитными очками.

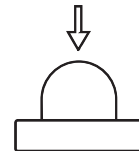

ууууwwxxxxx

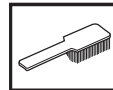
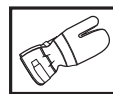
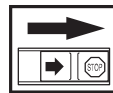

## СОДЕРЖАНИЕ

### Содержание

УСЛОВНЫЕ ОБОЗНАЧЕНИЯ	
Условные обозначения	648
СОДЕРЖАНИЕ	
Содержание	649
Перед началом работ проследите за следующим:	649
ВВЕДЕНИЕ	
Уважаемый покупатель!	650
СПИСОК КОМПОНЕНТОВ	
Что есть что на подрезчике?	651
ОБЩИЕ МЕРЫ ТЕХНИКИ БЕЗОПАСНОСТИ	
Важная информация	652
Средства индивидуальной защиты	652
Защитные приспособления агрегата	653
Режущее оборудование	656
СБОРКА	
Монтаж руля и ручки газа	659
Установка лезвия и головки триммера	659
Установка транспортного щитка	662
Регулирование положения оснастки и подрезчика	662
ОБРАЩЕНИЕ С ТОПЛИВОМ	
Правила безопасного обращения с топливом	663
Топливо	663
Заправка топливом	665
ЗАПУСК И ОСТАНОВКА	
Проверка перед пуском	666
Запуск и остановка	666
ТЕХНИКА РАБОТЫ	
Общие указания по эксплуатации	668
ТЕХНИЧЕСКОЕ ОБСЛУЖИВАНИЕ	
Карбюратор	674
Воздушный фильтр	674
Топливный фильтр	675
Угловая зубчатая передача	675
Свеча зажигания	676
График технического обслуживания	678
ТЕХНИЧЕСКИЕ ДАННЫЕ	
Технические данные	679
Декларация соответствия ЕС	681

### Перед началом работ

#### проследите за следующим:

Внимательно прочитайте руководство по эксплуатации.



#### ПРЕДУПРЕЖДЕНИЕ!

Продолжительное воздействие шума влечет за собой необратимое ухудшение слуха. Поэтому всегда пользуйтесь рекомендованными защитными наушниками.



**ПРЕДУПРЕЖДЕНИЕ!** Ни при каких обстоятельствах не допускается внесение изменений в конструкцию инструмента без разрешения производителя. Пользуйтесь только оригинальными принадлежностями. Внесение несанкционированных изменений и/или использование неразрешенных принадлежностей может привести к тяжелой травме или смерти оператора или других лиц.



**ПРЕДУПРЕЖДЕНИЕ!** Подрезчик, кусторез или триммер, которыми пользуются небрежно или неправильно, могут оказаться опасным инструментом, который может нанести серьезную или смертельную травму пользователю или окружающим. Чрезвычайно важно, чтобы вы прочитали настоящее Руководство и поняли его содержание.

---

## ВВЕДЕНИЕ

---

### Уважаемый покупатель!

Мы поздравляем Вас с выбором инструмента Husqvarna! Фирма Husqvarna берет свое начало в 1689 году, когда король Карл XI постановил создать фабрику по изготовлению мушкетов на берегу речки Huskvarna. Место около речки Huskvarna было разумным выбором, так как энергия течения воды использовалась в производстве. В течение более 300 лет существования фабрики Husqvarna на ней производилось множество различных изделий, начиная от каминов и до современных кухонных машин, швейных машинок, велосипедов, мотоциклов и т.д. В 1956 году была выпущена первая бензомоторная газонокосилка, после чего в 1959 году была выпущена первая моторная пила. В этой области производства деятельность Husqvarna осуществляется и сегодня.

Сегодня Husqvarna является одним из ведущих в мире производителей изделий для лесных и садовых работ самого высокого качества и мощности. Цель бизнеса заключается в том, чтобы разрабатывать, производить и распространять на рынке изделия с моторным приводом для работы в лесу и в саду, а также в строительстве и в промышленном комплексе. Фирма Husqvarna также стремится быть впереди в эргономике, удобстве пользования, безопасности и экологии, и по этой причине было разработано много различных функций, которые улучшают продукцию в этих областях.

Мы убеждены в том, что Вы по достоинству оцените качество нашего изделия и мощность и останетесь довольным им на протяжении длительного времени. Приобретение какого-либо из наших изделий, дает Вам доступ к профессиональной помощи по его ремонту и обслуживанию, если в этом все-таки возникнет необходимость. Если машина была приобретена не в одном из наших специализированных магазинов, узнайте в ближайшей сервисной мастерской.

Надеемся, что вы останетесь довольны этим изделием, и оно прослужит вам долго. Помните, что настоящее руководство по эксплуатации является ценным документом. Выполнение его требования (по эксплуатации, сервисному и техническому обслуживанию и т.д.) продлевает срок службы оборудования и повышает его стоимость при вторичной продаже. В случае продажи агрегата убедитесь, что руководство передано новому владельцу.

Спасибо за то, что Вы пользуетесь инструментом Husqvarna!

Компания Husqvarna AB постоянно работает над дальнейшим усовершенствованием своей продукции и поэтому оставляет за собой право на внесение изменений в конструкцию и внешний вид своих изделий без предварительного уведомления.

## СПИСОК КОМПОНЕНТОВ

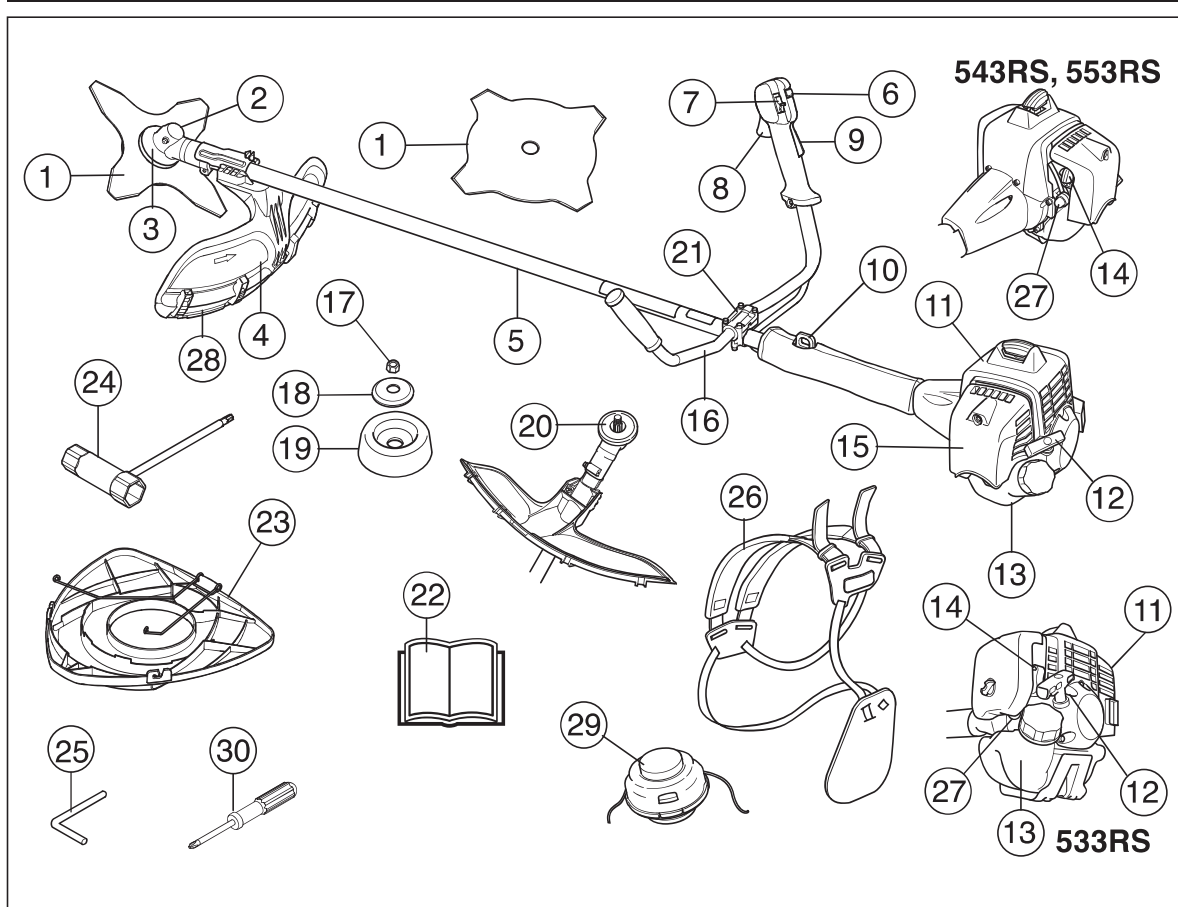

Что есть что на подрезчике?

- |  |                                |
|--|--------------------------------|
| 1 Режущий диск   | 16 Руль                        |
| 2 Колпачок отверстия для консистентной смазки, угловая зубчатая передача | 17 Стопорная гайка             |
| 3 Угловая зубчатая передача  | 18 Опорный фланец              |
| 4 Защита режущего оборудования   | 19 Опорный колпак              |
| 5 Трубка вала  | 20 Поводковый патрон           |
| 6 Кнопка стартового положения газа                                       | 21 Фиксатор руля               |
| 7 Выключатель  | 22 Руководство по эксплуатации |
| 8 Рычаг дросселя   | 23 Защитный кожух              |
| 9 Фиксатор рычага дросселя   | 24 Торцовый гаечный ключ       |
| 10 Петля для подвешивания  | 25 Стопорный штифт             |
| 11 Крышка цилиндра   | 26 Подвесная система           |
| 12 Рукоятка стартера   | 27 Топливный насос.            |
| 13 Топливный бак   | 28 Выступающая часть кожуха    |
| 14 Управление воздушной заслонкой  | 29 Триммерная головка          |
| 15 Крышка воздушного фильтра   | 30 Отвёртка                    |

## ОБЩИЕ МЕРЫ ТЕХНИКИ БЕЗОПАСНОСТИ

### Важная информация

#### ВАЖНО!

Машина предназначена только для триммерной стрижки.

Единственными приспособлениями, которые могут использоваться вместе с двигателем в качестве привода, являются режущее оборудование, рекомендованное нами в главе Технические данные.

Использование может ограничиваться государственными или региональными нормативными требованиями. Соблюдайте действующие требования.

Запрещается эксплуатировать аппарат в усталом состоянии, при болезни, после приема алкоголя или лекарств, снижающих остроту зрения, координацию или скорость реакции.

Пользуйтесь средствами индивидуальной защиты. См. инструкции в разделе 'Средства индивидуальной защиты'.

Запрещается пользоваться агрегатом, в конструкции которого внесены какие-либо изменения.

Запрещается пользоваться неисправным инструментом. Проводите регулярные проверки средств защиты, уход и обслуживание в соответствии с данным руководством. Некоторые операции по уходу и обслуживанию должны выполняться только квалифицированными специалистами. См. инструкции в разделе 'Техническое обслуживание'.

Перед началом работы необходимо установить все крышки, щитки и ручки. Убедитесь, что колпачок свечи зажигания и провод зажигания не повреждены, чтобы избежать риска поражения электрическим током.

Пользователь машины обязан следить за тем, чтобы в радиусе 15 м во время работы не находились люди или животные. Когда на одном и том же участке одновременно работают несколько пользователей, то безопасное расстояние равно двойной длине дерева, но не менее 15 м.

Перед началом эксплуатации проведите общий осмотр машины (см. график технического обслуживания и ремонта).



**ПРЕДУПРЕЖДЕНИЕ!** Во время работы агрегат создает электромагнитное поле. В определенных обстоятельствах это поле может создавать помехи для пассивных и активных медицинских имплантатов. Во избежание риска тяжелой или смертельной травмы лицам с медицинскими имплантатами рекомендуется проконсультироваться с врачом и изготовителем имплантата, прежде чем приступать к эксплуатации данного агрегата.



**ПРЕДУПРЕЖДЕНИЕ!** Работа двигателя в закрытых или плохо проветриваемых зонах может привести к смерти от удушья или отравления угарным газом.

### Средства индивидуальной защиты

#### ВАЖНО!

Подрезчик, кусторез или триммер, которыми пользуются небрежно или неправильно, могут оказаться опасным инструментом, который может нанести серьезную или смертельную травму пользователю или окружающим. Чрезвычайно важно, чтобы вы прочитали настоящее Руководство и поняли его содержание.

Каждый раз при работе с инструментом следует использовать рекомендованные средства индивидуальной защиты. Средства индивидуальной защиты не могут полностью исключить риск получения травмы, но при несчастном случае они снижают тяжесть травмы. За помощью по правильному выбору оборудования обращайтесь к дилеру.



**ПРЕДУПРЕЖДЕНИЕ!** При использовании защитных наушников обращайте внимание на предупреждающие сигналы или крики. Снимайте наушники сразу после остановки двигателя.

### ЗАЩИТНЫЕ НАУШНИКИ

Следует пользоваться защитными наушниками с достаточным заглушающим эффектом.



### ЗАЩИТА ГЛАЗ

Следует всегда пользоваться одобренными защитными очками. При использовании визиром следует пользоваться также одобренными защитными очками. Под одобренными защитными очками подразумеваются очки, отвечающие нормативам ANSI 387.1 для США или EN 166 для стран ЕН.

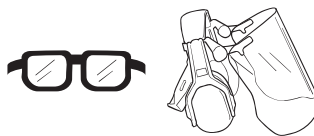

## ОБЩИЕ МЕРЫ ТЕХНИКИ БЕЗОПАСНОСТИ

### РУКАВИЦЫ

В случае необходимости, например, для сборки режущего оборудования, следует надеть рукавицы.



### САПОГИ

Пользуйтесь не скользящими и устойчивыми сапогами.



### РАБОЧАЯ ОДЕЖДА

Пользуйтесь одеждой из плотной ткани и избегайте свободной одежды, которая может зацепиться за кусты или ветви. Всегда надевайте прочные брюки. Не носите украшения, шорты или сандалии, не ходите босиком. Длинные волосы не должны свисать ниже плеч.

### АПТЕЧКА ПЕРВОЙ ПОМОЩИ

Всегда имейте при себе аптечку для оказания первой медицинской помощи.



### Защитные приспособления агрегата

В данном разделе рассматриваются различные защитные приспособления агрегата, их назначение, а также процедуры проверки и технического обслуживания для обеспечения его исправной работы. Чтобы найти, где именно расположены данные части агрегата, см. раздел 'Список компонентов'.

Срок службы инструмента может быть сокращен, а риск несчастных случаев увеличен, если техническое обслуживание инструмента не выполняется надлежащим образом, а сервис и/или ремонт не выполнены профессионалом. Для получения дополнительных сведений обращайтесь в ближайшую сервисную мастерскую.

**ВАЖНО!** Для обслуживания и ремонта агрегата требуется специальная подготовка. Это особенно относится к защитным приспособлениям агрегата. Если агрегат не прошел какие-либо из описанных ниже проверок, свяжитесь с сервисной мастерской. При приобретении вами любого из наших изделий мы гарантируем доступность профессиональной помощи по его ремонту и сервисному обслуживанию. Если агрегат был приобретено не у нашего сервисного дилера, узнайте адрес ближайшего сервисного центра.



**ПРЕДУПРЕЖДЕНИЕ!** Ни в коем случае не используйте инструмент с неисправным защитным оборудованием. Техобслуживание и проверку защитных приспособлений инструмента необходимо выполнять так, как это описано в данном разделе. Если в результате этих проверок обнаружена какая-либо неисправность инструмента, обратитесь в сервисный центр для проведения ремонта.

### Фиксатор рычага дросселя

Блокирующий рычаг газа служит для предотвращения случайного включения газа. При нажатии на предохранительный рычаг (А) (т.е. когда вы сжимаете ручку) он отпускает рычаг газа (В). Когда вы освобождаете ручку, предохранительный рычаг и рычаг газа перемещаются в их первоначальное положение. Это перемещение осуществляется двумя независимыми возвратными пружинами. Такое устройство обеспечивает автоматическую блокировку газового дросселя на холостом ходу.

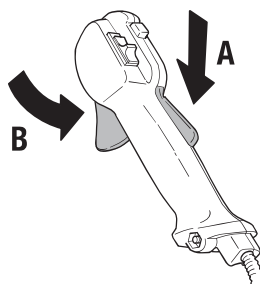

## ОБЩИЕ МЕРЫ ТЕХНИКИ БЕЗОПАСНОСТИ

Убедитесь, чтобы рычаг дросселя фиксируется в положении холостого хода при освобождении фиксатора рычага дросселя.

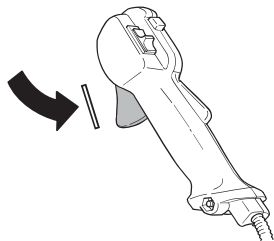

Нажмите на фиксатор рычага дросселя и удостоверьтесь, что он возвращается в первоначальное положение при его освобождении.



Проверьте, чтобы рычаг дросселя и фиксатор рычага дросселя перемещались свободно, а возвратные пружины исправно работали.

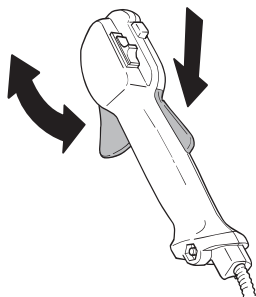

См. указания в разделе Запуск. Включите машину и полностью откройте дроссель. Отпустите рычаг дросселя и удостоверьтесь, что режущее оборудование останавливается и остается неподвижным. Если после постановки дросселя в положение холостого хода режущее оборудование продолжает вращаться, следует проверить регулировку холостого хода

карбюратора. См. указания в разделе Техническое обслуживание.

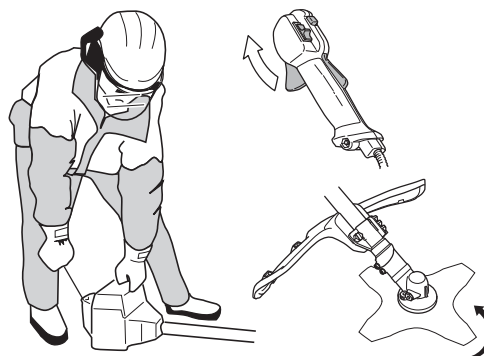

### Выключатель

Нажмите на выключатель для остановки двигателя.

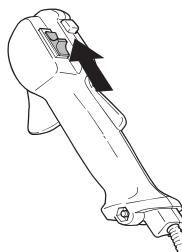

Запустите двигатель и проверьте, чтобы он остановился при переводе выключателя в положение стоп.

### Защита режущего оборудования

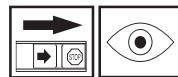

Эта защита предназначена для того, чтобы не допустить отбрасывания предметов в направлении пользователя. Защита предназначена также для защиты пользователя от случайного соприкосновения с режущим оборудованием.

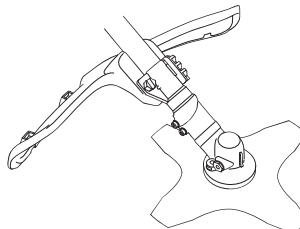

Проверьте, чтобы защита не была повреждена и чтобы на ней не было трещин. Замените защиту, если она была подвержена удару или если на ней есть трещины.

## ОБЩИЕ МЕРЫ ТЕХНИКИ БЕЗОПАСНОСТИ

Всегда пользуйтесь рекомендуемой защитой для каждого типа режущего оборудования. См. главу Технические данные.



**ПРЕДУПРЕЖДЕНИЕ!** Категорически запрещается использовать режущее оборудование без смонтированной рекомендуемой защиты. См. главу Технические данные. Установка неправильной или поврежденной защиты, может привести к серьезной травме.

### Система гашения вибраций



Ваш инструмент оснащен системой гашения вибраций, предназначенной для снижения вибраций и облегчения использования.

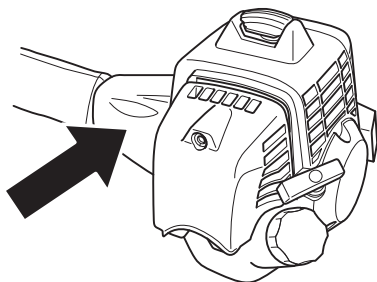

Неправильно закрепленная леска или незаточенное, неправильное режущее оборудование (не соответствующий тип или неправильно заточенные, см. раздел Заточивание лезвия) способствуют увеличению вибрации.

Система гашения вибраций снижает передачу вибраций от двигателя/режущего инструмента на систему рукояток инструмента.

Проверьте, чтобы амортизатор был в целости и хорошо закреплен. Обратитесь к дилеру Husqvarna для замены системы гашения вибрации.



**ПРЕДУПРЕЖДЕНИЕ!** Длительное воздействие вибрации может привести к травме кровообращения или расстройствам нервной системы у людей с нарушенным кровообращением. В случае появления симптомов перегрузки от вибрации следует обратиться к врачу. Такими симптомами могут быть онемение, потеря чувствительности, "щекотки", "колотье", боли, потер силы или слабость, изменение цвета и состояния кожи. Обычно подобные симптомы проявляются на пальцах, руках или запястьях. При низкой температуре риск увеличивается.

### Быстрое отстегивание

В качестве элемента безопасности на груди имеется легкодоступный, быстро отстегивающийся замок, предусмотренный на случай возгорания или любой другой ситуации, требующей быстрого освобождения от машины и оснастки. См. указания в разделе Регулирование положения оснастки и подрезчика.

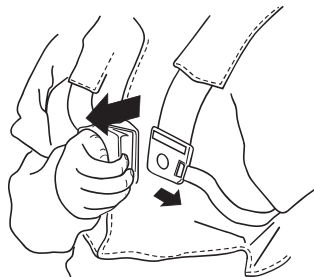

Удостоверьтесь, что привязные ремни оснастки были правильно расположены. Когда машина будет отрегулирована, проверьте работу системы быстрого отстегивания оснастки.

### Глушитель



Глушитель предназначен для снижения уровня шума и отвода выхлопных газов от оператора.

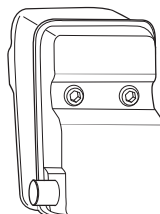

Никогда не используйте инструмент с неисправным глушителем.



Периодически проверяйте надежность крепления глушителя к корпусу инструмента.

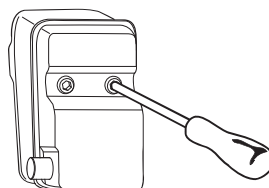



## ОБЩИЕ МЕРЫ ТЕХНИКИ БЕЗОПАСНОСТИ



**ПРЕДУПРЕЖДЕНИЕ!** В глушителе есть химикаты, которые могут вызывать раковые заболевания. Избегайте контакта с этими элементами в случае повреждения глушителя.



**ПРЕДУПРЕЖДЕНИЕ!** Помните о следующем: Выхлопные газы двигателя имеют высокую температуру и могут содержать искры, которые могут привести к возгоранию. Запуск инструмента в помещении или рядом с легковоспламеняющимися материалами запрещается!

### Стопорная гайка



На некоторых видах режущего оборудования для крепления используется контргайка.

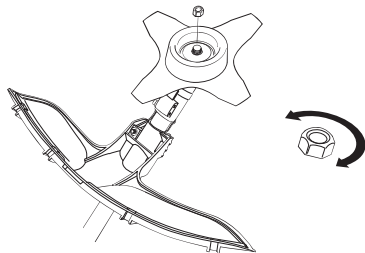

При сборке надо затягивать гайку против направления вращения режущего оборудования. При разборке надо отвинчивать гайку в направлении вращения режущего оборудования. (ЗАМЕЧАНИЕ! Гайка имеет левостороннюю резьбу.) Затяните гайку торцевым гаечным ключом.

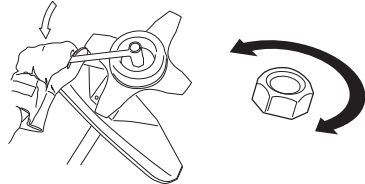

Нейлоновая прокладка контргайки не должна быть изношена настолько, чтобы ее можно было поворачивать вручную. Прокладка должна выдерживать усилие минимально 1,5 Нм. Гайку следует заменить после ее использования приблизительно 10 раз.

### Режущее оборудование

В настоящем разделе описано то, как Вы, благодаря правильному обслуживанию и использованию правильного режущего оборудования:

- Снизить риск отдачи машины.
- Достичь максимального эффекта при пилении.
- Продлить срок службы пилы и пильного аппарата.

#### ВАЖНО!

Пользуйтесь режущим оборудованием только с нами предназначенной для него защитой! См. главу Технические данные.

Пользуйтесь указаниями инструкции для режущего оборудования для правильной установки струны и выбора правильного диаметра струны.

Зубья лезвия должны быть правильно заточены! Следуйте наши инструкции. Правила затачивания приведены также на упаковке лезвия.

Поддерживайте правильную разводку! Выполняйте указания наших инструкций и пользуйтесь рекомендованным шаблоном для разводки.



**ПРЕДУПРЕЖДЕНИЕ!** Всегда выключайте двигатель перед тем, как приступить к работе над какой-либо частью режущего оборудования. Оно продолжает вращаться даже при отпущенном дросселе. Удостоверьтесь в том, что режущие оборудование остановилось полностью и отсоедините провод от свечи зажигания, прежде чем приступить к работе с ним.



**ПРЕДУПРЕЖДЕНИЕ!** Неправильное режущее оборудование или неправильно заточенные зубья лезвия увеличивают риск отдачи.

## ОБЩИЕ МЕРЫ ТЕХНИКИ БЕЗОПАСНОСТИ

### Режущее оборудование

Лезвие для пилы предназначено для срезания кустарников и тонких деревьев.

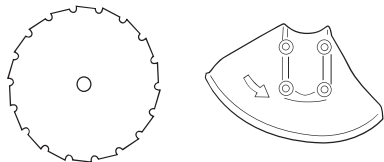

Лезвие и нож для травы предназначены для выкашивания сильной травы.

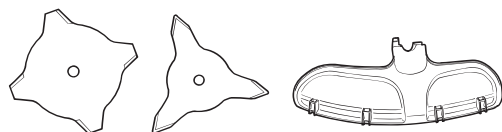

Головка триммера предназначена для триммерной стрижки.

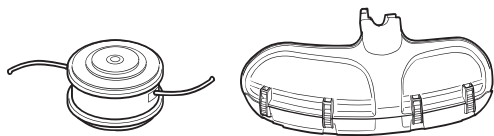

### Общие правила



Пользуйтесь режущим оборудованием только с нами предназначенной для него защитой! См. главу Технические данные.



Режущие зубья лезвия должны быть правильно заточены! Пользуйтесь нашими рекомендациями и шаблоном для затачивания. Неправильно заточенное или поврежденное лезвие увеличивает риск несчастных случаев.

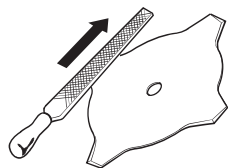

Соблюдайте правильную разводку пилы! Выполняйте наши инструкции и пользуйтесь рекомендуемым инструментом для разводки. Неправильно осуществленная разводка пилы

увеличивает риск заклинивания и отдачи и наносит вред лезвию пилы.

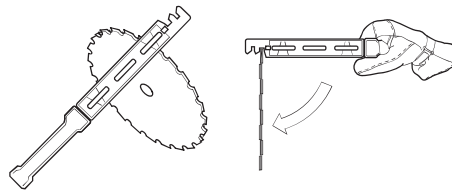

Проверьте режущее оборудование на наличие повреждений или трещин. Поврежденное режущее оборудование следует обязательно заменить.

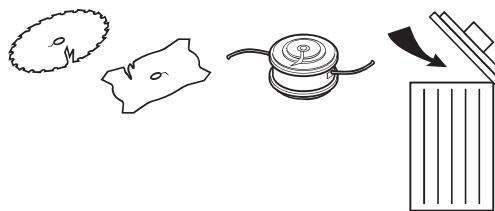

### Затачивание ножа и лезвия травы



- На упаковке режущего оборудования описано как правильно производить заточивание. Лезвие и нож затачиваются плоским напильником с односторонним узором.
- Для сохранения балансировки, все углы должны быть заточены одинаково.

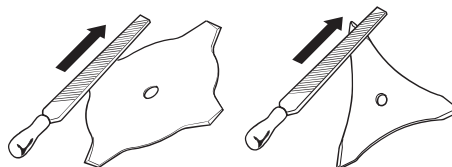

**ПРЕДУПРЕЖДЕНИЕ!** Всегда выбрасывайте погнутое, перекошенное, треснувшее, разорванное или поврежденное иным образом лезвие. Не пытайтесь выпрямить перекошенное лезвие для повторного использования. Пользуйтесь только исправными лезвиями предписанного типа.

## ОБЩИЕ МЕРЫ ТЕХНИКИ БЕЗОПАСНОСТИ

### Затачивание лезвия пилы



- На упаковке режущего оборудования описано как правильно производить затачивание.

Правильно заточенное лезвие является условием эффективной работы и позволяет избежать ненужного износа лезвия и подрезчика.



- Удостоверьтесь в том, что у лезвия есть хорошая опора, когда вы пользуетесь напильником. Пользуйтесь круглым напильником на 5,5 мм с держателем.

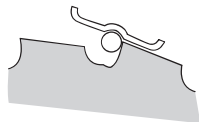

- Угол затачивания 15°. Зубья затачиваются один вправо и один влево. Если лезвие сильно побито камнями, верхняя сторона зубца может, в исключительных случаях, нуждаться в затачивании плоским напильником. В таких случаях это надо делать до затачивания круглым напильником. Затачивание верхней поверхности должно выполняться одинаково на всех зубьях.

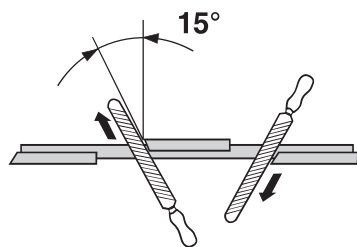

- Отрегулируйте разводку. Она должна составлять 1 мм.

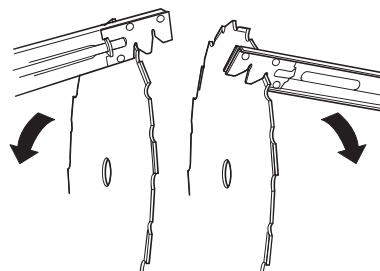

### Триммерная головка

#### ВАЖНО!

Обязательно убедитесь в том, что струна триммера плотно и равномерно намотана на барабан, поскольку в противном случае возможны вредные вибрации.

- Пользуйтесь только рекомендованными головками триммера и струнами. Они проверены изготовителем на соответствие размерам конкретного двигателя. Это особенно важно при использовании полностью автоматизированной головки триммера. Пользуйтесь только рекомендованным режущим оборудованием. См. главу Технические данные.



- Обычно для меньшей машины требуются небольшие головки триммера и наоборот. Это связано с тем, что при косении с использованием струны двигатель должен отбрасывать струну в радиальном направлении от головки триммера, встречая при этом сопротивление со стороны скашиваемой травы.
- Длина струны также важна. Более длинная струна требует более мощного двигателя, чем короткая струна такого же диаметра.
- Удостоверьтесь, что нож, размещенный на защите триммера, не поврежден. Он используется для обрезки струны до нужной длины.
- Для увеличения срока службы струны ее можно в течение нескольких дней вымачивать в воде. Это сделает ее плотнее, и она дольше продержится.

## СБОРКА

### Монтаж руля и ручки газа



- Зафиксируйте рычаг управления в фиксаторе на рукояти с помощью 4 винтов.

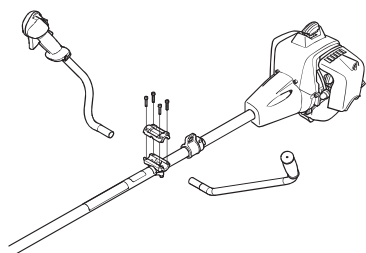

- Установите защитный кожух согласно образцу.

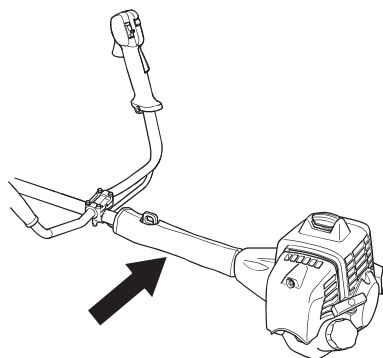

### Установка лезвия и головки триммера



#### ПРЕДУПРЕЖДЕНИЕ!

При установке режущего оборудования, исключительно важно, чтобы направляющая поводкового патрона/опорного фланца была посередине отверстия режущего оборудования. Неправильно установленное режущее оборудование может стать причиной серьезной и/или смертельной травмы.

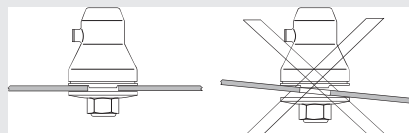

**ПРЕДУПРЕЖДЕНИЕ!** Категорически запрещается использовать режущее оборудование без смонтированной рекомендуемой защиты. См. главу Технические данные. Установка неправильной или поврежденной защиты, может привести к серьезной травме.

**ВАЖНО!** Для работы с лезвием для пиления или с лезвием для кошения травы, на машине должен быть руль правильного типа, щиток для лезвия и оснастка.

### Установка дополнительного ограждения



(543RS, 553RS)

**ВНИМАНИЕ!** Дополнительное ограждение должно устанавливаться всегда при использовании с триммерных головок/пластмассовых лезвий и комбинированных ограждений. Дополнительное ограждение должно быть снято при использовании с лезвий для травы и комбинированных ограждений.

Защиту лезвия/комбинированную защиту (А) следует зацепить в креплении на трубке вала и зафиксировать винтом.

Введите направляющую дополнительного ограждения в щель комбинированного

## СБОРКА

ограждения. Затем четырьмя защелками закрепите дополнительное ограждение.

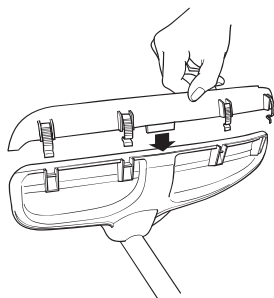

Дополнительное ограждение легко снимается с помощью отвертки, см. рис.

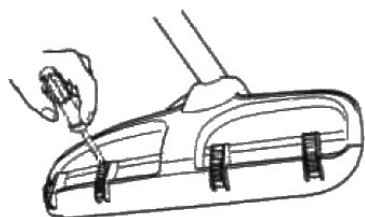

Установка щитка для лезвия, лезвия для травы и ножа для травы



- Защиту лезвия/комбинированную защиту (A) следует зацепить в креплении на трубке вала и зафиксировать винтом (L). Используйте рекомендованный щиток для лезвия. См. Раздел Технические характеристики. **ВНИМАНИЕ!** Обязательно снимите дополнительное ограждение.

(533RS)

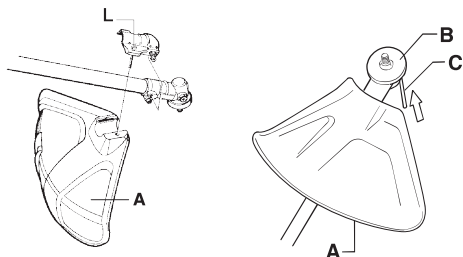

(543RS, 553RS)

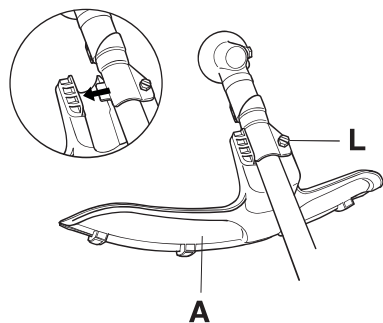

- Надеть на выходной вал поводковый патрон (B).
- Поворачивать вал лезвия до тех пор, пока одно из отверстий в поводковом патроне не совместится с отверстием в корпусе зубчатой передачи.
- Вставить стопорный штифт (C) в отверстие, чтобы зафиксировать выходной вал.
- Надеть на выходной вал лезвие (D), опорную чашку (E) и опорный фланец (F).
- Установите гайку (G). Момент затяжки гайки составляет 35-50 Нм. Используйте гаечный ключ из набора инструментов. Держите ручку ключа как можно ближе к щитку лезвия. Гайка затягивается при вращении торцевого ключа против направления вращения триммера (**ВНИМАНИЕ!** левосторонняя резьба).

(533RS)

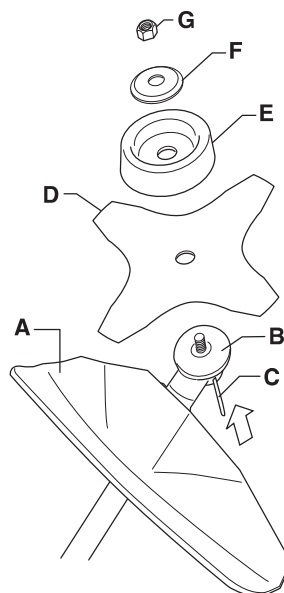

(543RS, 553RS)

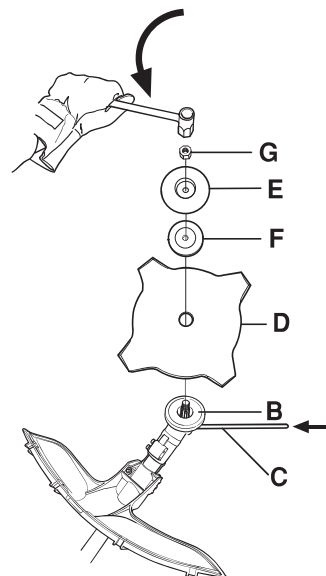

## СБОРКА

### Установка щитка и триммерной головки



- Установите защиту триммера (А) для работы с головкой триммера. **ВНИМАНИЕ!** Обязательно установите дополнительное ограждение.

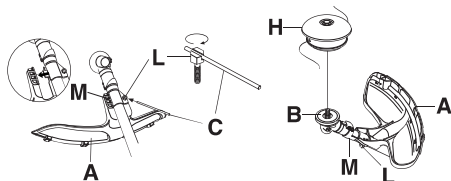

- Защиту триммера/комбинированную защиту следует зацепить в креплении на трубке вала и зафиксировать винтом (Л).
- Надеть на выходной вал поводковый патрон (В).
- Поворачивать вал лезвия до тех пор, пока одно из отверстий в поводковом патроне не совместится с отверстием в корпусе зубчатой передачи.
- Вставить стопорный штифт (С) в отверстие, чтобы зафиксировать выходной вал.
- Завинтите винты на головке триммера / пластиковых лезвиях (Н) против часовой стрелки.

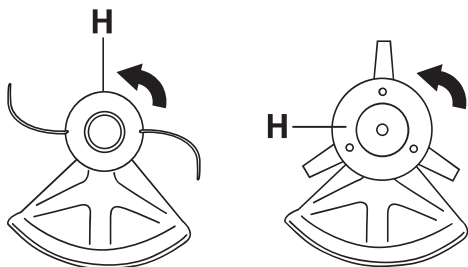

- Для снятия повторите все операции в обратном порядке.

### Установка щитка лезвия и лезвия для пиления

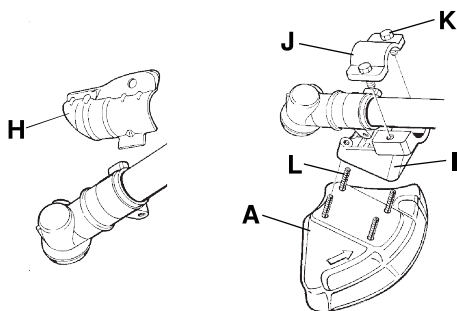

- Снимите крепежную пластину (Н).
- Установите переходник (И) и крепление (Й) двумя болтами (К) как показано на рисунке. Щиток лезвия (А) крепится 4-мя болтами (Л) к переходнику, как показано на рисунке.

**ВНИМАНИЕ!** Используйте рекомендованный щиток для лезвия. См. Раздел Технические характеристики.

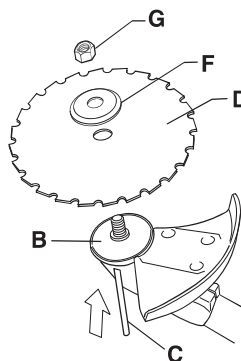

- Надеть на выходной вал поводковый патрон (В).
- Поворачивать вал лезвия до тех пор, пока одно из отверстий в поводковом патроне не совместится с отверстием в корпусе зубчатой передачи.
- Вставить стопорный штифт (С) в отверстие, чтобы зафиксировать выходной вал.
- Установите лезвие (Д) и опорный фланец (Ф) на выходной оси.
- Наживить гайку (Г). Момент затяжки гайки равен 35-50 Нм (3,5-5 кгм). Воспользуйтесь торцевым ключом из набора инструментов. Держите ручку защиты триммера как можно близко. Гайка затягивается при вращении торцевого ключа против направления вращения триммера (**ВНИМАНИЕ!** левосторонняя резьба).

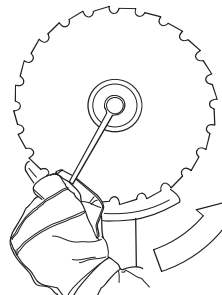

- При ослаблении и затягивании гайки лезвия для пиления, рука может быть травмирована зубьями лезвия. Старайтесь, чтобы при этой работе ваша рука всегда была защищена щитком лезвия. Эта задача облегчается за счет использования длинного торцевого ключа. На иллюстрации стрелкой показан участок, в котором следует располагать

## СБОРКА

торцовый ключ при ослаблении и затягивании гайки.

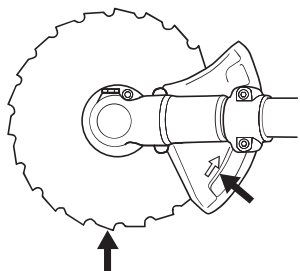

### Установка транспортного щитка



- Установите лезвие для защиты при транспортировке (А).
- Зафиксируйте два замка (В) в фиксаторах (С), чтобы обеспечить безопасность транспортировки.

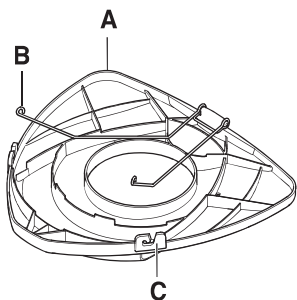

### Регулирование положения оснастки и подрезчика



**ПРЕДУПРЕЖДЕНИЕ!** При работе подрезчик всегда должен быть подвешен на оснастке. В ином случае вы не сможете безопасно управлять подрезчиком, и это может привести к травмированию вас лично, или других. Никогда не пользуйтесь оснасткой со сломанным быстро отстегивающимся замком.

### Быстрое отстегивание

Спереди имеется легкодоступный и быстро отстегивающийся замок. Пользуйтесь им в случае, если двигатель загорится или в другой

аварийной ситуации, когда необходимо быстро высвободиться из оснастки и от машины.

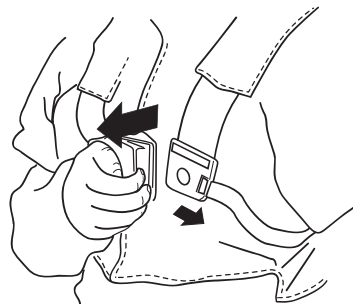

### Равномерное распределение нагрузки на плечи

Хорошо отрегулированная оснастка и машина значительно облегчают работу. Отрегулируйте оснастку для наилучшего рабочего положения. Натяните боковые лямки так, чтобы вес равномерно распределялся на плечи.



### Правильная высота

Отрегулируйте плечевой ремень таким образом, чтобы режущее оборудование располагалось параллельно земле.



### Правильный баланс

Опустите режущее оборудование, чтобы оно слегка прикасался земли. Переместите подвесную проушину для достижения требуемого баланса подрезчика.



## ОБРАЩЕНИЕ С ТОПЛИВОМ

### Правила безопасного обращения с топливом

Никогда не включайте инструмент:

- 1 Если вы пролили на него топливо. Вытрите пролитое и дайте остаткам топлива испариться.
- 2 Если вы пролили топливо на себя или свою одежду, смените одежду. Промойте те части тела, которые были в контакте с топливом. Пользуйтесь мылом и водой.
- 3 Если на инструменте имеет место утечка топлива. Регулярно проверяйте крышку топливного бака и топливные шланги на наличие утечек.

### Транспортировка и хранение

- При хранении и транспортировке инструмента и топлива не допускайте контакта возможных утечек или паров с искрами или открытым пламенем, например, от электрических машин, электродвигателей, электрических реле/переключателей и котлов/нагревателей.
- Храните и перевозите топливо только в специальных емкостях, предназначенных для этой цели.
- Прежде чем направить инструмент на длительное хранение, необходимо опорожнить топливный бак. Выясните на местной заправочной станции, куда вы можете слить излишки топлива.
- Следите за тем, чтобы перед длительным складированием агрегата он был очищен, и было выполнено полное сервисное обслуживание.
- При транспортировке или хранении машины на нем всегда должно быть установлена транспортная защита режущего оборудования.
- Закрепляйте машину во время транспортировки.
- Чтобы не произошло непроизвольного запуска двигателя, колпачок свечи следует снимать при длительном хранении, если машина будет оставлена без присмотра и при любом обслуживании.



**ПРЕДУПРЕЖДЕНИЕ!** Соблюдайте осторожность при обращении с топливом. Помните об опасности возгорания, взрыва и отравления парами.

### Топливо

**ВНИМАНИЕ!** Агрегат оснащен двухтактным двигателем внутреннего сгорания, и в качестве топлива во всех случаях должна использоваться смесь бензина и масла для двухтактных двигателей. Для получения надлежащего состава топливной смеси важно точно отмерять количество добавляемого масла. При приготовлении небольшого количества топливной смеси даже малая неточность может сильно повлиять на процентный состав топливной смеси.



**ПРЕДУПРЕЖДЕНИЕ!** Топливо и пары топлива крайне огнеопасны и могут привести к тяжелым травмам при вдыхании и контакте с кожей. По этой причине соблюдайте осторожность при обращении с топливом и обеспечивайте надлежащую вентиляцию.



## ОБРАЩЕНИЕ С ТОПЛИВОМ

### Бензин



**ВНИМАНИЕ!** Пользуйтесь всегда смесью масла и очищенного бензина с минимальным октановым числом 90 (RON). для двигателей с катализатором (см. главу Технические данные) применяется только неэтилированный бензин с примесью масла. Неэтилированный бензин портит катализатор.

По возможности пользуйтесь экологическим, т.н. щелочным бензином.

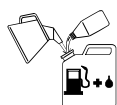

- Рекомендуемое минимальное октановое число – 90 (RON). При работе на топливе с октановым числом ниже 90 двигатель может 'стучать'. В результате повышается температура двигателя, что может привести к его серьезным неисправностям.
- Для длительной работы на высоких оборотах рекомендуется использовать бензин с более высоким октановым числом.

### Масло для двухтактных двигателей

- Для обеспечения наилучших результатов и характеристик следует использовать масло для двухтактных двигателей HUSQVARNA, специально предназначенное для наших двухтактных двигателей. Смесь в пропорции 1:50 (2%).
- Если нет возможности использовать масло HUSQVARNA для 2-тактов, вы можете применять другое высококачественное масло для двухтактных двигателей с воздушным охлаждением. Для выбора соответствующего масла следует проконсультироваться с вашим дилером.
- Ни в коем случае не пользуйтесь маслом, предназначенным для двухтактных двигателей с водяным охлаждением, т.н. 'маслом для подвесных лодочных моторов'.
- Ни в коем случае не применяйте масло для четырехтактных двигателей.
- Низкое качество масла или чрезмерно богатая смесь масла/топлива может создать риск поломки функции катализатора и снижения срока его службы.

Бензин, л	Масло для двухтактных двигателей, л
	2% (1:50)
5	0,10
10	0,20
15	0,30
20	0,40

## ОБРАЩЕНИЕ С ТОПЛИВОМ

### Смешивание

- Всегда смешивайте бензин с маслом в чистой емкости, предназначенной для топлива.
- Сначала всегда наливайте половину необходимого количества бензина. Затем добавьте полное количество масла. Смешайте (взболтайте) полученную топливную смесь. Добавьте оставшуюся часть бензина.
- Тщательно смешайте (взболтайте) топливную смесь перед заправкой в топливный бак инструмента.

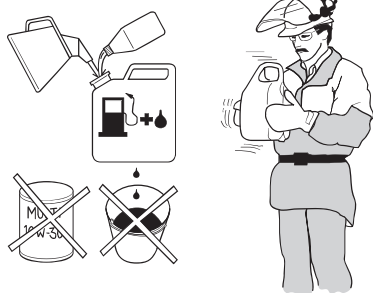

- Не смешивайте топлива более чем на месячный срок.
- Если инструмент не используется в течение длительного времени, топливо нужно слить, а топливный бак очистить.

### Заправка топливом



**ПРЕДУПРЕЖДЕНИЕ!** Следующие меры предосторожности снижают риск возникновения пожара:

Не курите и не оставляйте горячие предметы вблизи топлива.

Перед дозаправкой всегда останавливайте двигатель.

Перед заправкой обязательно выключайте двигатель и давайте ему остыть в течение нескольких минут.

При заправке крышку топливного бака следует открывать медленно, чтобы постепенно стравить избыточное давление.

После заправки плотно затяните крышку топливного бака.

Перед запуском всегда относите инструмент от места заправки.

- Пользуйтесь топливным баком с защитой от переполнения.
- Очистите крышку топливного бака. Наличие загрязнений в топливном баке ведет к перебоям в работе двигателя.
- Убедитесь, что топливо хорошо смешано, встряхнув емкость перед заправкой топливного бака.

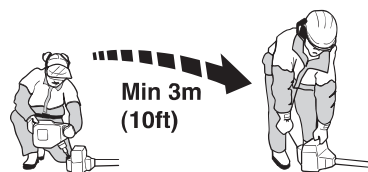

## ЗАПУСК И ОСТАНОВКА

### Проверка перед пуском



- Проверьте лезвие, чтобы в основании зубьев или посередине у отверстия не было трещин. Трещины обычно возникают если при затачивании у основания зубьев был оставлен очень острый угол или же при работе с незаточенным режущим лезвием. При обнаружении трещин выбросьте поврежденное лезвие.

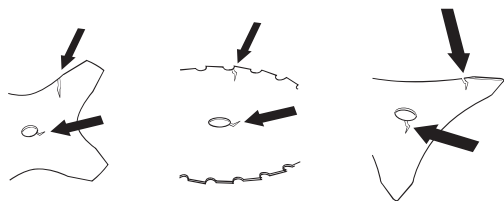

- Проверьте опорный фланец, чтобы на нем не было трещин по причине износа или чрезмерной затяжки. При обнаружении трещин выбросьте опорный фланец.

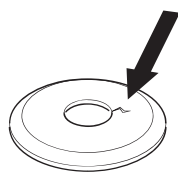

- Проверьте, чтобы контргайка не потеряла своего усилия. Фиксирующее усилие гайки должно быть как минимум 1,5 Нм. Гайку следует затягивать с усилием в 35-50 Нм.



- Проверьте щиток диска на наличие повреждений и трещин. Если щиток диска подвергся удару или треснул, замените его.

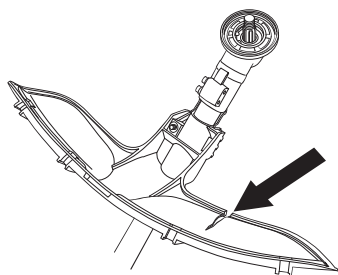

- Проверьте головку триммера и защиту триммера, чтобы они не были повреждены и чтобы на них не было трещин. При образовании трещин или же если головка триммера или защита триммера были

подвержены сильному удару, их следует заменить.

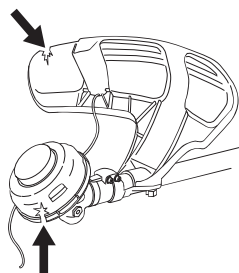

- Никогда не пользуйтесь инструментом, если защитный щиток отсутствует или поврежден.
- Все колпаки перед запуском машины должны быть правильно смонтированы и без повреждений.

### Запуск и остановка



**ПРЕДУПРЕЖДЕНИЕ!** Перед запуском инструмента должны быть полностью совмещены колпак сцепления и трубка вала, поскольку, в противном случае, возможны ослабление сцепления и травмирование.

Перед запуском всегда относите инструмент от места заправки. Поставьте машину на устойчивую поверхность. Следите за тем, чтобы режущее оборудование не зацепило никакой предмет.

Следите за тем, чтобы в зоне работы не было посторонних, в ином случае возникает риск серьезных травм. Зона риска 15 метров.

### Запуск

**Зажигание:** Перевести выключатель зажигания в положение включения.

**Заслонка топлива:** Установите заслонку топлива в положение сытнения.

(533RS)

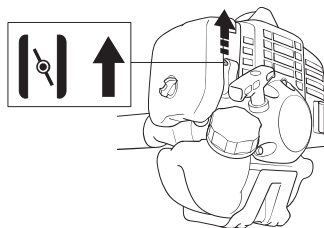

## ЗАПУСК И ОСТАНОВКА

(543RS, 553RS)

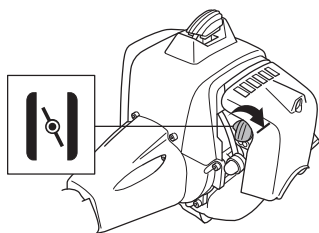

Топливный насос: Сожмите несколько раз резиновую грушу топливного насоса пока в нее не начнет поступать топливо. Грушу нет необходимости заполнять полностью.

(533RS)

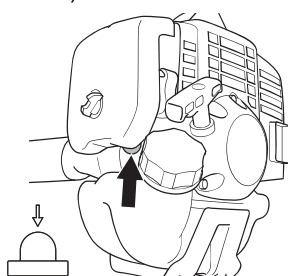

(543RS, 553RS)

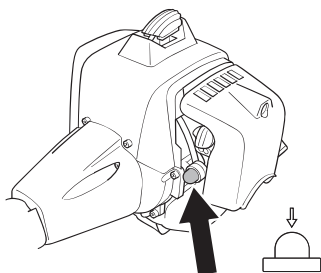

**ПРЕДУПРЕЖДЕНИЕ!** При запуске двигателя с включенным подсосом или в положении пуска, режущее оборудование начинает сразу же вращаться.

Прижмите корпус машины к земле левой рукой (ВНИМАНИЕ! Не ногой!). Ухватите рукоятку стартового шнура правой рукой и медленно потяните его, пока не почувствуете сопротивление (кулачки храповика входят в зацепление), а затем быстро и сильно потяните шнур. Ни в коем случае не накручивайте шнур стартера вокруг руки.

Возвратите рычаг подсоса в исходное положение сразу же после того, как произойдет зажигание и произведите новую попытку запуска, пока двигатель не заведется. Когда двигатель начнет работать, откройте полностью дроссель и стартовый газ будет автоматически отключен.

**ВНИМАНИЕ!** Не вытягивайте шнур стартера полностью и не выпускайте рукоятку стартера при полностью вытянутом шнуре. Это может привести к повреждению инструмента.



**ВНИМАНИЕ!** Не ставьте никакую часть тела на отмеченную поверхность. При поврежденном патроне контакт с телом вызывает ожоги кожи или электрический шок. Всегда пользуйтесь перчатками. Никогда не пользуйтесь машиной с поврежденным патроном.

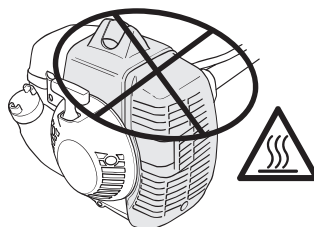

Для ручки дросселя с пусковым положением относится следующее:

Для того, чтобы прийти в стартовое положение газа, необходимо вначале прижать ограничитель газа и регулятор газа, а затем прижать кнопку стартового положения газа (А). После этого ограничитель газа и регулятор газа следует отпустить, и затем отпустить также кнопку стартового положения газа. Функция стартового газа сейчас включена. Чтобы перевести двигатель обратно в режим холостого хода, следует прижать ограничитель газа и регулятор газа.

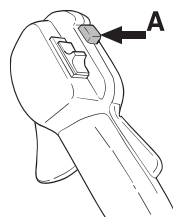

### Остановка

Двигатель останавливается путем выключения зажигания.

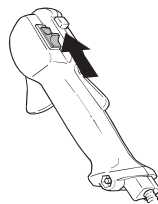

**ВНИМАНИЕ!** Двигатель останавливается путем выключения зажигания.

## ТЕХНИКА РАБОТЫ

### Общие указания по эксплуатации

#### ВАЖНО!

В этом разделе описаны основные правила техники безопасности при работе подрезчиком и триммером.

Если вы окажетесь в ситуации, в которой вы почувствуете неуверенность, остановитесь и запросите совет специалиста. Свяжитесь с вашим дилером или мастерской по обслуживанию.

Не пытайтесь решить какую-либо задачу, если вы считаете, что она находится за пределами ваших возможностей.

Перед работой с инструментом, вы должны понять разницу между расчисткой поросли в лесу, кошением травы и триммерной обработкой газонов.

### Основные правила техники безопасности



#### 1 Оглянитесь вокруг:

- Чтобы убедиться, что поблизости нет людей, животных или предметов, которые могут повлиять на вашу работу.
  - Чтобы удостовериться, что никто не сможет оказаться в соприкосновении с режущим оборудованием или предметами, которые могут отбрасываться режущим оборудованием при работе.
  - **ВНИМАНИЕ!** Запрещается пользоваться инструментом в ситуации, при которой вы не сможете позвать на помощь при несчастном случае.
- 2 Проверьте участок работы. Уберите все свободно лежащие предметы, как например камни, разбитое стекло, гвозди, стальную проволоку, веревки и прочее, которые могут быть отброшены или затянуты в режущее оборудование.
- 3 Запрещается использовать инструмент в плохих погодных условиях, включая густой туман, сильный дождь, порывистый ветер, сильный холод и т.д. Работа в плохую погоду сильно утомляет и вызывает дополнительный риск, напр. от скользкого грунта или непредсказуемого направления падения дерева и т.д.
- 4 Убедитесь, что вам возможно стоять стабильно. Проверьте, нет ли вокруг вас возможных помех и препятствий (корней, камней, веток, ям и т.д.) если вам вдруг

будет нужно быстро переместиться. Будьте особенно внимательны при работе в склоне.



- 5 Соблюдайте максимальную осторожность при пилении напряженных стволов. Напряженный ствол может внезапно спружинить, вернувшись в первоначальное положение до или после пиления. Если вы стоите с неправильной стороны или начинаете пиление в неправильном месте, дерево может ударить вас или машину так, что вы потеряете управление. Обе ситуации могут привести к серьезной травме.

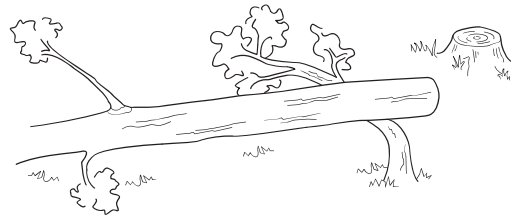

- 6 Сохраняйте прочное равновесие и надежную опору ног. Не прикладывайте слишком больших усилий. Всегда соблюдайте правильную дистанцию и балансировку.
- 7 Всегда держите машину двумя руками. Держите машину с правой стороны от тела. Не работайте вблизи горячих поверхностей. Не работайте вблизи вращающейся насадки для резанья.



## ТЕХНИКА РАБОТЫ

- 8 При работе подрезчик всегда должен быть подвешен на оснастке. В ином случае вы не сможете безопасно управлять подрезчиком, и это может привести к травмированию вас лично, или других. Никогда не пользуйтесь оснасткой со сломанным быстро отстегивающимся замком.
- 9 Режущее оборудование должно находиться ниже пояса.
- 10 Перед переноской отключите двигатель. Перед переносом на большое расстояние и транспортировкой следует использовать транспортную защиту.
- 11 Не следует опускать машину на землю при работающем двигателе, за исключением случаев, когда он хорошо виден.



**ПРЕДУПРЕЖДЕНИЕ!** Ни пользователь машиной и никто другой не должен пытаться убирать в сторону отпиленный материал когда мотор работает или когда вращается режущее оборудование, так как это может привести к серьезным травмам.

Перед тем как убирать материал, намотавшийся вокруг оси ножа, остановите мотор и режущее оборудование, так как в ином случае создается риск травм. Угловая передача может нагреться во время работы и оставаться горячей некоторое время. Это создает риск получения ожога при контакте.



**ПРЕДУПРЕЖДЕНИЕ!** Остерегайтесь отбрасываемых предметов. Пользуйтесь всегда одобренными защитными очками. Никогда не наклоняйтесь над щитом режущего оборудования. Камни, мусор и пр. могут отбрасываться в глаза и привести к слепоте или в серьезным травмам.

В зоне работы не должны находиться посторонние. Дети, животные, зрители и помощники должны быть вне зоны работы на расстоянии более 15 м. Если кто-либо приближается к вам во время работы, немедленно остановите машину. Никогда не поворачивайтесь с машиной, не посмотрев вначале назад, и не убедившись в том, что в зоне риска никого нет.



**ПРЕДУПРЕЖДЕНИЕ!** Иногда в пространстве между защитой и режущим оборудованием застревают ветки или трава. Перед тем, как вы будете прочищать, остановите двигатель.

### Методы работы



**ПРЕДУПРЕЖДЕНИЕ!** Машины, оснащенные подрезчиками или лезвиями для резки травы, может резко бросать в сторону, когда лезвия входят в контакт с закрепленным объектом. Это называется отдачей. Отдача может быть достаточно сильной, чтобы отбросить машину или оператора в любом направлении, в результате чего может быть потерян контроль над машиной. Отдача может быть неожиданной, если лезвие зацепится за что-либо, застрянет или запутается. Отдача наиболее вероятна в случае, если плохо видно подрезаемый материал.

Избегайте пиления участком лезвия между цифрой 12 и 3 по цифербладу часов. При пилении этим участком на толстых стволах из-за скорости вращения лезвия возможна отдача.

## ТЕХНИКА РАБОТЫ

- Перед тем, как приступить к расчистке, следует проверить очищаемый участок, его состояние, наклон, наличие камней, ям и т.п.
- После этого приступайте к работе, начиная с самого легкого участка, чтобы создать открытое поле и улучшить видимость при расчистке.
- В процессе работы перемещайтесь назад–вперед поперек участка, каждый ход должен охватывать рабочий участок в 4-5 метров. Это достигается при полном использовании всей рабочей площади захвата машины в обоих направлениях и обеспечивает оператора удобным и меняющимся рабочим участком для работы.

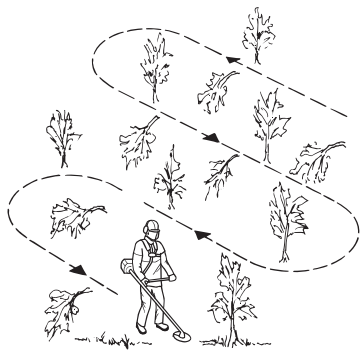

- Длина пути должна составлять приблизительно 75 м. По мере выполнения работы перемещайте заправочную канистру.
- На склонах путь следует прокладывать под прямым углом к склону. Гораздо легче работать поперек склона, чем поднимаясь и опускаясь по склону.
- Путь должен быть спланирован таким образом, чтобы вы могли избежать канав и иных препятствий. Кроме того, надо согласовывать путь с направлением и силой ветра, так чтобы срезанные стволы падали на уже очищенную территорию.

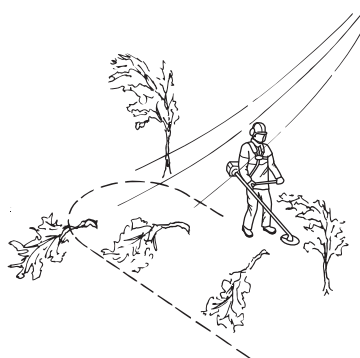

### Очистка леса лезвием для пиления

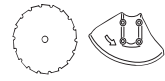

- При применении лезвия к толстым стволам возрастает риск отдачи. Поэтому следует избегать применения участка лезвия между цифрой 12 и 3 по цифербладу часов.

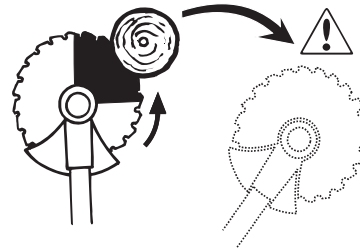

- Для того, чтобы дерево упало налево, нижнюю часть дерева следует отодвинуть вправо. Наклоните лезвие и резким движением переместите его по диагонали вниз и вправо. В то же время прижмите к стволу щиток лезвия. Используйте участок лезвия между цифрами 3 и 5 по цифербладу часов. Перед началом пиления увеличьте обороты до максимальных.

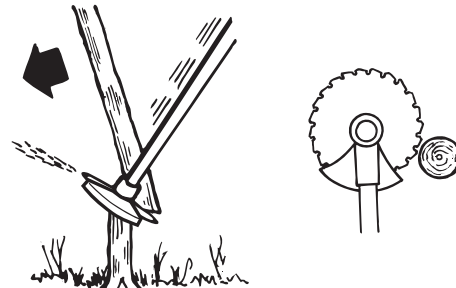

- Для того, чтобы дерево упало направо, нижнюю часть дерева следует сдвинуть влево. Наклоните лезвие и резким движением переместите его по диагонали вниз вправо. Используйте участок лезвия между цифрами 3 и 5 по цифербладу часов, так чтобы направление вращения лезвия перенесло нижнюю часть дерева влево.

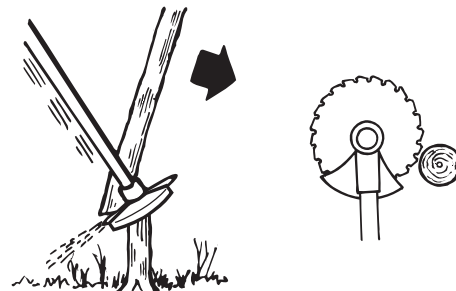

- Для того, чтобы дерево упало вперед, нижнюю часть дерева следует потянуть

## ТЕХНИКА РАБОТЫ

назад. Потяните лезвие назад быстрым и резким движением.

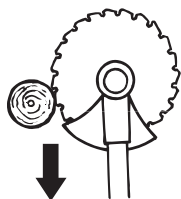

- Большие стволы следует резать с двух сторон. Определите, в каком направлении должен упасть ствол. Сначала следует применить пилу со стороны падения. Затем пилите с другой стороны, чтобы повалить ствол. Падающее давление должно соответствовать толщине ствола и твердости данной породы дерева. Для небольших стволов требуется большое давление, в то время, как для крупных стволов требуется меньшее давление.

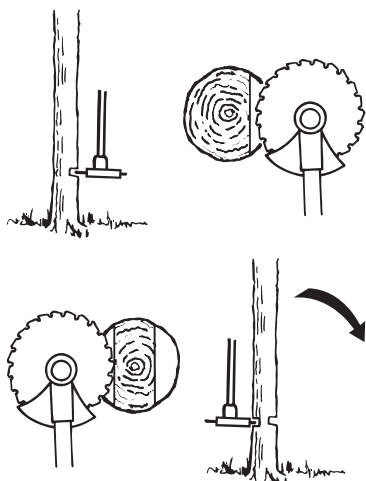

- Если стволы стоят плотно, учитывайте это при выборе скорости продвижения.
- Если лезвие зажмет в пропиле, никогда не дергайте машину, пытайтесь освободить ее. Вы можете в таком случае повредить лезвие, угловую передачу, вал или руль. Отпустите рукоятки, ухватите обеими руками вал и медленно потяните машину, чтобы освободить ее.

## Резание кустарника лезвием для пиления

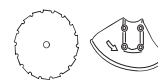

- Тонкие стволы и кустарники скашиваются. Работайте по принципу маятника, раскачиванием из стороны в сторону.
- Попробуйте срезать несколько стволов одним движением.
- При срезании лиственных кустарников, расчистьте сначала место вокруг. Спилите вначале высокие крайние пни, чтобы не допустить застревания. Затем спилите пни до желаемой высоты. После этого попытайтесь начать расчистку с середины кустарника. Если это не получается, срежьте более высокие пни и дайте стволам возможность упасть на землю. Это снизит риск застревания режущего диска.

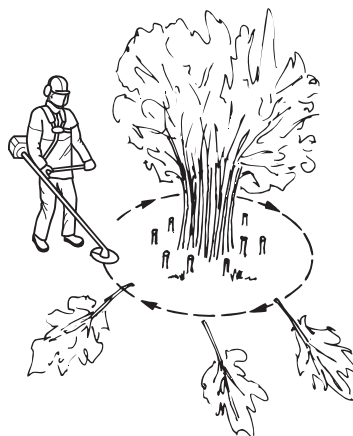



## ТЕХНИКА РАБОТЫ

### Подрезка травы лезвием для травы



- Лезвия и ножи для травы не должны использоваться для срезания стволов.
- Лезвие для травы предназначено для всех видов высокой или сильной травы.
- Производите кошение маятниковым движением из стороны в сторону, движение справа налево будет рабочим движением и движение слева направо будет возвратом. Лезвие должно срезать траву своим левым краем (на циферблате часов - между 8 и 12).

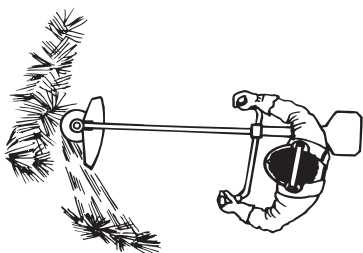

- Если наклонить лезвие несколько влево при подрезке, то срезанная трава будет укладываться ровными рядами, что облегчит ее стрелание.
- Старайтесь работать в одном ритме. Стойте устойчиво, поставив стопы ног на некотором расстоянии друг от друга. После возвратного движение передвиньтесь вперед и опять станьте в устойчивом положении.
- Опорная чашка должна прилегать к земле. Она предохраняет лезвие от соприкосновения с землей.
- Уменьшите риск закручивания материала вокруг лезвия, выполняя следующие указания:
  - 1 Работайте всегда на полных оборотах газа.
  - 2 Старайтесь не проходить по уже срезанной траве при возвратном движении.
- Перед тем, как начать собирать срезанную траву, остановите двигатель и снимите лямку.

### Триммерная обработка газонов триммерной головкой



#### Триммерная стрижка

- Держите головку триммера непосредственно над землей под углом. Работу выполняет конец струны. Дайте струне возможность работать с собственной скоростью. Не прижимайте струну к выкашиваемому участку.

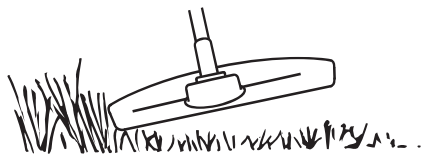

- Струна может легко скашивать траву и сорняки у стен, забора, деревьев и бордюров, однако он может также повредить чувствительную кору на деревьях и кустарниках и повредить столбы заборов.
- Риск повреждения растений уменьшается за счет укорачивания струны до 10-12 см и уменьшения числа оборотов двигателя.

#### Очистка

- При очистке производится удаление всей нежелательной растительности. Держите головку триммера непосредственно над землей, покачивая ей. Пусть конец струны ударяется о землю вокруг деревьев, столбов, статуй и т.п. **ЗАМЕЧАНИЕ!** Такой прием усиливает износ струны.



- Струна изнашивается быстрее и должна выдвигаться чаще при работе среди камней, кирпича, бетона, металлических заборов и т.п. чем при работе среди деревьев и деревянных заборов.
- При триммерной стрижке и очистке следует не полностью открывать дроссель (80%), чтобы продлить срок службы струны и уменьшить износ головки триммера.

## ТЕХНИКА РАБОТЫ

### Режущее оборудование

- Триммер идеально подходит для срезания такой травы, до которой трудно добраться, пользуясь обычной газонокосилкой. В процессе срезки держите струну параллельно земле. Избегайте прижимания головки триммера к земле, поскольку можно испортить газон и повредить инструмент.

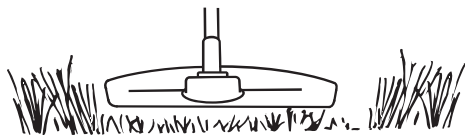

- Не допускайте постоянного соприкосновения головки триммера с землей в процессе срезки. Постоянное соприкосновение может привести к повреждению и износу головки триммера.

### Подметание

- Вентилирующее действие вращающейся струны может быть использовано для быстрой и легкой очистки. Держите струну параллельно над подметаемым участком и водите триммером из стороны в сторону.

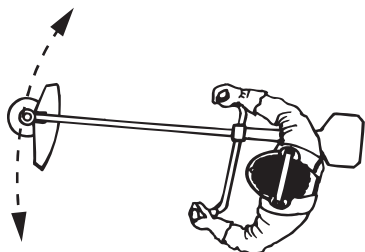

- При срезке и подметании для получения наилучших результатов дроссель должен быть открыт полностью.

## ТЕХНИЧЕСКОЕ ОБСЛУЖИВАНИЕ

### Карбюратор

#### Регулировка оборотов холостого хода (Т)

Проверьте, что воздушный фильтр чистый. При правильном числе оборотов на холостом ходу режущая насадка не должна вращаться. При необходимости корректировки закрывайте (поворачивайте по часовой стрелке) винт регулировки оборотов холостого хода Т при запуске двигателя, до тех пор, пока режущая насадка не начнет вращаться. Открывайте (поворачивайте против часовой стрелки) винт до тех пор, пока режущая насадка не остановится. Число оборотов на холостом ходу установлено правильно, если двигатель работает ровно во всех положениях, и имеется допуск до скорости, на которой начинает вращаться режущая насадка.

(533RS)

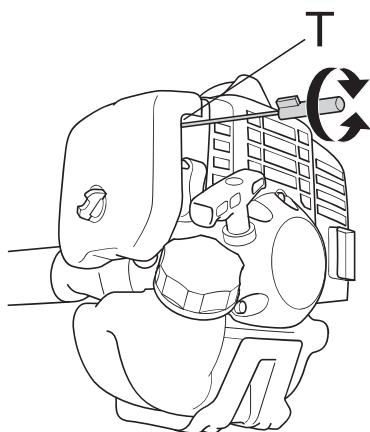

(543RS, 553RS)

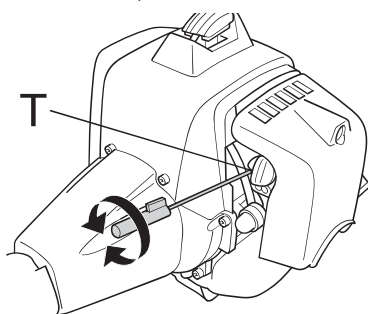

**ПРЕДУПРЕЖДЕНИЕ!** Если холостые обороты не удастся отрегулировать так, чтобы режущий инструмент был неподвижен, обратитесь к продавцу/ в сервисную мастерскую. Запрещается пользоваться инструментом, пока не будет выполнена надлежащая регулировка или ремонт.

### Воздушный фильтр

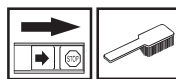

Воздушный фильтр следует регулярно чистить от пыли и грязи для того, чтобы избежать следующих повреждений:

- Сбоев в работе карбюратора.
- Проблем при запуске.
- Потери мощности двигателя.
- Напрасного износа частей двигателя.
- Чрезмерного расхода топлива.

(533RS)

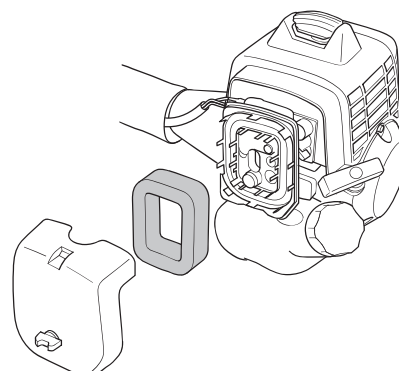

(543RS, 553RS)

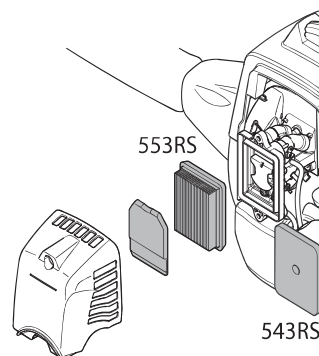

Воздушный фильтр следует очищать каждые 25 часов или чаще, если место работы слишком запылено.

## ТЕХНИЧЕСКОЕ ОБСЛУЖИВАНИЕ

### Очистка воздушного фильтра

(543RS, 553RS)

Снимите крышку воздушного фильтра и выньте фильтр. Очистите его струей воздуха.

(533RS)

Достать воздушный фильтр, сняв крышку цилиндра. Промыть в чистой, теплой мыльной воде. Перед сборкой убедитесь, что фильтр сухой.

После длительной эксплуатации воздушный фильтр невозможно очистить полностью. Поэтому этот фильтр необходимо периодически заменять новым. Поврежденный воздушный фильтр подлежит замене во всех случаях.

После чистки пенопластовый фильтр следует пропитать маслом. См. указания под заголовком Пропитывание маслом пенопластового фильтра.

### Пропитывание маслом пенопластового фильтра

(533RS)

Пользуйтесь всегда специальным маслом HUSQVARNA для воздушного фильтра, арт. Ю 531 00 92-48. Масло для фильтра содержит растворитель, помогающий ему равномерно распределиться по всему фильтру. Старайтесь, чтобы масло не попадало на кожу.

Положите фильтр в пластиковый пакет и облейте маслом для фильтра. Помните пакет, чтобы распределить масло. Выжмите фильтр внутри пакета и слейте излишки масла перед установкой фильтра на инструмент. Ни в коем случае не используйте обычное моторное масло. Оно быстро просачивается через фильтр и скапливается на его дне.

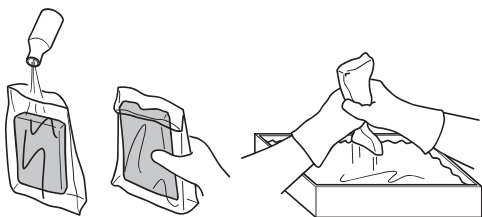

### Топливный фильтр

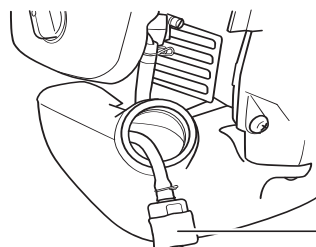

#### 1 Топливный фильтр

Когда в двигателе заканчивается топливо, проверьте крышку топливного бака и топливный фильтр на засорение.

### Угловая зубчатая передача



Угловую зубчатую передачу заполняют достаточным количеством консистентной смазки на заводе-изготовителе. Однако, прежде чем пользоваться пилой, следует убедиться, что эта передача на 3/4 заполнена смазкой. Пользуйтесь специальной смазкой HUSQVARNA.

Обычно консистентная смазка не нуждается в замене, за исключением случаев ремонта передачи.

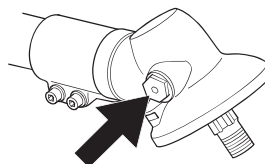

## ТЕХНИЧЕСКОЕ ОБСЛУЖИВАНИЕ

### Свеча зажигания



На состояние свечи зажигания влияют следующие факторы:

- Неправильная регулировка карбюратора.
- Неудовлетворительная топливная смесь (излишнее количество или непригодный тип масла).
- Загрязненный воздушный фильтр.

Следующие факторы влияют на образование нагара на электродах свечи и могут привести к сбоям в работе и трудностям при запуске.

(533RS, 543RS) Если двигатель теряет мощность, плохо запускается, плохо: Превде жсего держит обороты холостого хода: прежде всего проверьте свечу зажигания. Если свеча грязная, прочистите ее и проверьте зазор электродов, 0,9-1,0 мм. Свечу нужно менять через месяц работы или при необходимости чаще.

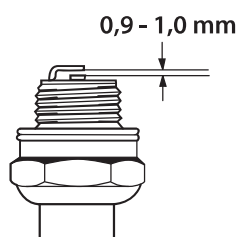

(553RS) Если двигатель теряет мощность, плохо запускается, плохо: Превде жсего держит обороты холостого хода: прежде всего проверьте свечу зажигания. Если свеча грязная, прочистите ее и проверьте зазор электродов, 0,6-0,7 мм. Свечу нужно менять через месяц работы или при необходимости чаще.

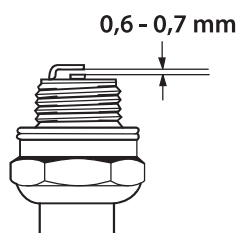

**ВНИМАНИЕ!** Всегда используйте только рекомендованный тип свечи! Использование ненадлежащего типа свечи может привести к повреждениям поршня/цилиндра. Следите за тем, чтобы свеча была оснащена т.н. изоляцией радиопомех.

## ТЕХНИЧЕСКОЕ ОБСЛУЖИВАНИЕ

### Поиск и устранение неисправностей

Неисправность запуска		
Проверка	Возможная причина	Решение
Кнопка Stop	Положение остановки	Перевести выключатель зажигания в положение включения.
Собачки стартера	Заедание собачек	Отрегулируйте или замените собачки.
		Очистите поверхность вокруг собачек.
		Обратитесь к официальному дилеру.
Топливный бак	Топливо несоответствующего типа	Слейте и используйте правильное топливо.
Карбюратор	Регулировка холостого хода	Отрегулируйте обороты холостого хода с помощью винта Т.
Зажигание (нет искры)	Свеча зажигания загрязнена или намочена	Убедитесь, что свеча зажигания сухая и чистая.
	Неверный зазор свечи зажигания.	Очистите свечу зажигания. Проверьте правильность зазора между электродами. Убедитесь, что свеча зажигания оснащена изоляцией радиопомех.
		Правильный зазор между электродами см. в технических данных.
Свеча зажигания	Плохой контакт свечи зажигания.	Затяните свечу зажигания
Топливный фильтр	Засорение топливного фильтра	Замените топливный фильтр.

Двигатель запускается, но затем глохнет.		
Проверка	Возможная причина	Возможные действия
Топливный бак	Топливо несоответствующего типа	Слейте и используйте правильное топливо.
Карбюратор	Двигатель не работает должным образом на холостом ходу.	Обратитесь к специалисту по обслуживанию.
Воздушный фильтр	Засорение воздушного фильтра	Очистите воздушный фильтр.
Топливный фильтр	Засорение топливного фильтра	Замените топливный фильтр.

## ТЕХНИЧЕСКОЕ ОБСЛУЖИВАНИЕ

### График технического обслуживания

Ниже приведен перечень обслуживания, которое необходимо выполнять на машине. Большинство пунктов описаны в разделе Обслуживание. Пользователь может выполнять только те работы по техническому обслуживанию, которые описаны в данном руководстве по эксплуатации. Обслуживание большого объема должно выполняться авторизованной сервисной мастерской.

Техническое обслуживание	Ежедневное техобслуживание	Еженедельное техобслуживание	Ежемесячное техобслуживание
Очистите инструмент снаружи.	X		
Проверьте, чтобы лямка не была повреждена.	X		
Проверьте, чтобы ограничитель газа и ручка газа отвечали требованиям безопасности.	X		
Проверьте, чтобы рукоятка и руль были целы и хорошо закреплены.	X		
Проверьте, чтобы выключатель остановки функционировал исправно.	X		
Проверьте, чтобы режущее оборудование не вращалось на холостых оборотах.	X		
Прочистите воздушный фильтр. При необходимости замените.	X		
Проверьте, чтобы защита не была повреждена и чтобы на ней не было трещин. Замените защиту, если она была подвержена удару или если на ней есть трещины.	X		
Проверьте, чтобы лезвие было хорошо отцентровано, заточено и не растрескалось. Неотцентрованное лезвие вызывает вибрацию, что может привести к повреждению машины.	X		
Проверьте, чтобы головка триммера не была повреждена, и чтобы на ней не было трещин. При необходимости замените головку триммера.	X		
Проверьте, чтобы контргайка режущего оборудования была правильно затянута.	X		
Проверьте, чтобы транспортный предохранитель лезвия не был сломан и был правильно закреплен.	X		
Проверьте затяжку гаек и винтов.	X		
Проверьте, чтобы не было утечки топлива с двигателя, бака или трубок подачи топлива.	X		
Проверьте стартер со его шнуром.		X	
Очистить наружную поверхность свечи зажигания. Снять и проверить зазор между электродами. Отрегулировать его до 0,6-0,7 мм или заменить свечу. Проверьте, чтобы на свече был т.н. изолятор радиопомех.		X	
Промыть карбюратор и окружающее его пространство.		X	
Удостовериться, что угловая зубчатая передача на 3/4 заполнена смазкой. Заполнить ее в случае необходимости, используя специальную смазку.		X	
Проверьте, чтобы топливный фильтр не был загрязнен или на топливном шланге не было трещин или других дефектов. При необходимости замените.			X
Проверяйте все провода и соединения.			X
Заменить свечу зажигания. Проверьте чтобы на свече был т.н. изолятор радиопомех.			X

## ТЕХНИЧЕСКИЕ ДАННЫЕ

### Технические данные

Технические данные	533RS	543RS	553RS
Двигатель			
Объем цилиндра, см <sup>3</sup>	29,5	40,1	50,6
Внутренний диаметр цилиндра, мм	38,0	40,5	45,5
Длина хода, мм	26	31,1	31,1
Обороты холостого хода, об/мин	3000	3000	2800
Рекомендованные максимальные обороты, об/мин	11500	12000	13000
Скорость вращения на выходной оси, об/мин	7880	8570	9285
Максимальная выходная мощность двигателя согласно ISO 8893, кВт/ об/мин	1,0/8500	1,5/9000	2,3/9500
Система зажигания			
Свеча зажигания	NGK CMR7H-10	NGK CMR7H-10	NGK CMR7H-10
Зазор между электродами, мм	0,9-1,0	0,9-1,0	0,6-0,7
Топливная и смазочная система			
Емкость топливного бака, литров	0,75	0,75	0,8
Вес			
Вес, без топлива, режущего оборудования и защиты, кг	5,9	7,8	8,4
Эмиссия шума (См. прим.1)			
Уровень мощности звука, измеренный, дБ(А)	114		116
Уровень мощности звука, гарантированный L <sub>WA</sub> дБ(А)	117		119
Уровень шума (См. Примечание 2)			
Уровень шумового давления на уровне уха пользователя измерен согласно EN ISO 11806 и ISO 22868, дБ(А)			
С головкой триммера (оригинальной)	100	99	103
С лезвием для травы (оригинальным)	97	97	103
С лезвием для пиления (оригинальным)		97	103
Уровень вибрации (См. Примечание 3)			
Уровень вибрации (a <sub>hν,eq</sub> ) на ручках измерен согласно EN ISO 11806 и ISO 22867 в м/с <sup>2</sup> .			
С головкой триммера (оригинальным), левым/правым	3,2/4,0	3,9/2,9	5,0/7,1
С лезвием для травы (оригинальным), левым/правым	2,4/2,5	3,1/3,1	4,9/5,7
С лезвием для пиления (оригинальным), левым/правым		5,7/4,6	5,8/4,6

Примечание 1: Эмиссия шума в окружающую среду измеряется мощностью звука (L<sub>WA</sub>) согласно Директиве ЕС 2000/14/ЕС. Указанный уровень шума для машины измерен с оригинальным режущим оборудованием, дающим наивысший уровень. Разница между гарантированным и измеренным уровнем шума в том, что гарантированный уровень шума также включает разброс результатов измерений и вариации между машинами одной и той же модели, согласно директиве 2000/14/ЕС.

Примечание 2: Указанные данные об эквивалентном уровне звукового давления для инструмента имеют типичный статистический разброс (стандартное отклонение) 1 дБ(А).

Примечание 3: Указанные данные об эквивалентном уровне вибрации имеют типичный статистический разброс (стандартное отклонение) в 1 м/с<sup>2</sup>.



## ТЕХНИЧЕСКИЕ ДАННЫЕ

### 533RS

Соответствующее дополнительное оборудование	Тип	Защита режущего оборудования, арт. Ю.
Лезвие для травы/нож для травы	Grass 255-4 1" (Ø 255 4 зубца)	503 93 42-02
	Multi 255-3 1" (Ø 255 3 зубца)	503 93 42-02
Пластмассовые ножи	Tricut Ø 300 мм (отдельные лезвия имеют номер детали 531 01 77-15)	503 93 42-02
Триммерная головка	Superauto II	503 93 42-02
	T25	503 93 42-02
	T35, T35x (трос Ø 2,4 – 3,0 мм)	503 93 42-02
Опорный колпак	Неподвижный	-

### 543RS, 553RS

Соответствующее дополнительное оборудование	Тип	Защита режущего оборудования, арт. Ю.
Лезвие для травы/нож для травы	Multi 255-3 (Ø 255 3 зубца)	537 33 16-03
	Grass 275-4 (Ø 275 4 зубца)	537 33 16-03
	Multi 330-2 (Ø 330 2 зубца)	537 33 16-03
	Multi 300-3 (Ø 300 3 зубца)	537 33 16-03
Лезвие для пиления	Scarlet 200-22 (Ø 200 22 зубца)	501 32 04-02
	Scarlet 225-24 (Ø 225 24 зубца)	502 03 94-06
Пластмассовые ножи	Tricut Ø 300 мм (отдельные лезвия имеют номер детали 531 01 77-15)	537 33 16-03
Триммерная головка	T35, T35x (трос Ø 2,4 – 3,0 мм)	537 33 16-03
	S35 (трос Ø 2,4 – 3,0 мм)	537 33 16-03
	T45x (трос Ø 2,7 – 3,3 мм)	537 33 16-03
	S II	537 33 16-03
Опорный колпак	Неподвижный	-

## ТЕХНИЧЕСКИЕ ДАННЫЕ

### Декларация соответствия ЕС

Мы, компания Husqvarna AB, зарегистрированная по адресу SE-561 82 Huskvarna, Швеция, телефон +46-36-146500, объявляем под собственную исключительную ответственность, что изделие подрезчики Husqvarna 533RS, 543RS и 553RS с серийным номером 2016 года и далее (на табличке данных после цифр обозначающих год изготовления следует серийный номер), соответствует ДИРЕКТИВЕ СОВЕТА:

- от 17 мая 2006 года 'о машинах и механизмах' 2006/42/ЕС.
- от 26 февраля 2014 года 'об электромагнитной совместимости' 2014/30/EU.
- от 8 мая 2000 года 'об эмиссии шума в окружающую среду' 2000/14/ЕС. Оценка соответствия нормам согласно Приложению V. Информация по эмиссии шума представлена в разделе 'Технические характеристики'.

Применяются следующие стандарты:

EN ISO 12100:2010, CISPR 12:2007+A1:2009, EN ISO 11806-1:2011, EN ISO 14982:2009

SMP Svensk Maskinprovning AB, Box 7035, SE-750 07 Uppsala, Швеция, по собственному желанию осуществил типовую проверку для фирмы Хусьярна АБ. Сертификатам присвоен номер: SEC/11/2317 - 533RS, SEC/11/2318 - 543RS, SEC11/2319 - 553RS

Huskvarna, 30 марта 2016 года



Per Gustafsson, Начальник отдела развития (Уполномоченный представитель Husqvarna AB, ответственный за техническую документацию.)

141400, Московская обл., г. Химки, ул. Ленинградская, владение 39, строение 6, здание II, этаж 4, 8-800-200-1689